

polaris
ТЕХНИКА УЮТНОЙ ЖИЗНИ

Руководство по эксплуатации / Гарантия
Інструкція з експлуатації / Гарантія
Пайдалану жөніндегі нұсқаулық / Кепілдік
Manual instruction / Guarantee



PMC 0523AD

Мультиварка
Мультиварка електрична
Мультитіпісіргіш
Multi cooker

Мультиварка бытовая электрическая

POLARIS

Модель PMC 0523AD

Инструкция по эксплуатации

Благодарим Вас за выбор продукции, выпускаемой под торговой маркой POLARIS. Наши изделия разработаны в соответствии с высокими требованиями качества, функциональности и дизайна. Мы уверены, что Вы будете довольны приобретением нового изделия от нашей фирмы.

Перед началом эксплуатации прибора внимательно прочитайте данную инструкцию, в которой содержится важная информация, касающаяся Вашей безопасности, а также рекомендации по правильному использованию прибора и уходу за ним.

Сохраните инструкцию вместе с гарантийным талоном, кассовым чеком, по возможности, картонной коробкой и упаковочным материалом.

Оглавление

Общие указания по безопасности	3
Специальные указания по безопасности данного прибора	4
Сфера использования	4
Описание прибора	5
Комплектация	8
Эксплуатация прибора	9
Описание программ	10
Чистка и уход	38
Если у вас возникла проблема	39
Технические характеристики	40
Информация о сертификации	40
Гарантийное обязательство	41

Общие указания по безопасности

- Прибор предназначен исключительно для использования в быту.
- Прибор должен быть использован только по назначению.
- Данный прибор не предназначен для использования людьми (включая детей), у которых есть физические, нервные или психические отклонения или недостаток опыта и знаний, за исключением случаев, когда за такими лицами осуществляется надзор или проводится их инструктирование относительно использования данного прибора лицом, отвечающим за их безопасность. Необходимо осуществлять надзор за детьми с целью недопущения их игр с прибором.
- Перед вводом в эксплуатацию этого прибора тщательно прочитайте руководство по эксплуатации.
- Каждый раз перед включением прибора осмотрите его. При наличии повреждений прибора и сетевого шнура ни в коем случае не включайте прибор в розетку.
- Прибор и сетевой шнур должны храниться так, чтобы они не попадали под воздействие жары, прямых солнечных лучей и влаги.
- **Внимание! Не используйте прибор вблизи ванн, раковин или других емкостей, заполненных водой.**
- Ни в коем случае не погружайте прибор в воду или другие жидкости. Не прикасайтесь к прибору влажными руками. При намокании прибора сразу отключите его от сети.
- В случае падения прибора в воду немедленно отключите его от сети. При этом ни в коем случае не опускайте руки в воду. Перед повторным использованием прибор должен быть проверен квалифицированным специалистом.
- Включайте прибор только в источник переменного тока (~). Перед включением убедитесь, что прибор рассчитан на напряжение, используемое в сети.
- **Любое ошибочное включение лишает Вас права на гарантийное обслуживание.**
- Прибор может быть включен только в сеть с заземлением. Для обеспечения Вашей безопасности заземление должно соответствовать установленным электротехническим нормам. Не пользуйтесь нестандартными источниками питания или устройствами подключения.
- Не используйте прибор вне помещений. Предохраняйте прибор от ударов об острые углы. По окончании эксплуатации, чистке или поломке прибора всегда отключайте его от сети.
- Запрещается отключать прибор от сети, держа его за сетевой провод. При отключении прибора от сети держитесь за штепсельную вилку.
- Использование дополнительных аксессуаров, не входящих в комплектацию, лишает Вас права на гарантийное обслуживание.
- После использования никогда не обматывайте провод электропитания вокруг прибора, так как со временем это может привести к излому провода. Всегда расправляйте провод на время хранения.
- Не производите ремонт прибора самостоятельно. Ремонт должен производиться только квалифицированными специалистами сервисного центра.
- Для ремонта прибора могут быть использованы только оригинальные запасные части.

Специальные указания по безопасности данного прибора

- При использовании прибора убедитесь в том, что вокруг него имеется достаточно свободного места. Прибор должен находиться на расстоянии не менее 15см от огнеопасных объектов, таких как мебель, шторы и пр.
- При использовании прибора устанавливайте его на сухой ровной термостойкой поверхности.
- Перед первым использованием рекомендуется прокипятить воду в мультиварке в температурном режиме («Варка на пару») в течение 30 минут при заполнении чаши до верхней отметки для устранения посторонних запахов.
- Не включайте выполнение программ на мультиварке без установленной внутренней чаши, не вынимайте чашу из мультиварки во время работы программы.
- Не используйте мультиварку рядом с источниками тепла (газовыми или электрическими плитами).
- Во избежание ожогов не касайтесь работающего прибора. По окончании эксплуатации дайте мультиварке остыть, в противном случае существует риск получения ожога.
- Проверьте напряжение, прежде чем включить прибор в сеть.
- Не оставляйте электроприбор включенным в сеть, если не готовите еду.
- Перед тем, как отсоединить прибор от сети, убедитесь, что он находится в режиме ожидания и программа не запущена.
- Никогда не поднимайте/не передвигайте прибор, пока он подключен к электросети.
- Не переносите прибор с заполненной продуктами внутренней чашей.
- Не прикасайтесь к внутренней кастрюле во время работы мультиварки.
- Не используйте для чистки прибора абразивные очистители и агрессивные моющие вещества.
- Не оставляйте продукты или воду в мультиварке на длительное время.
- Между внутренней кастрюлей и внешним корпусом не должно быть никаких посторонних предметов.
- При приготовлении риса или гарнира соблюдайте рекомендованное соотношение крупы и воды в кастрюле.
- Производитель не несет ответственности за ущерб, возникший в результате неправильного или непредусмотренного настоящей инструкцией использования.

Сфера использования

- Прибор предназначен исключительно для использования в быту.
- Прибор должен быть использован только по назначению.

Описание прибора

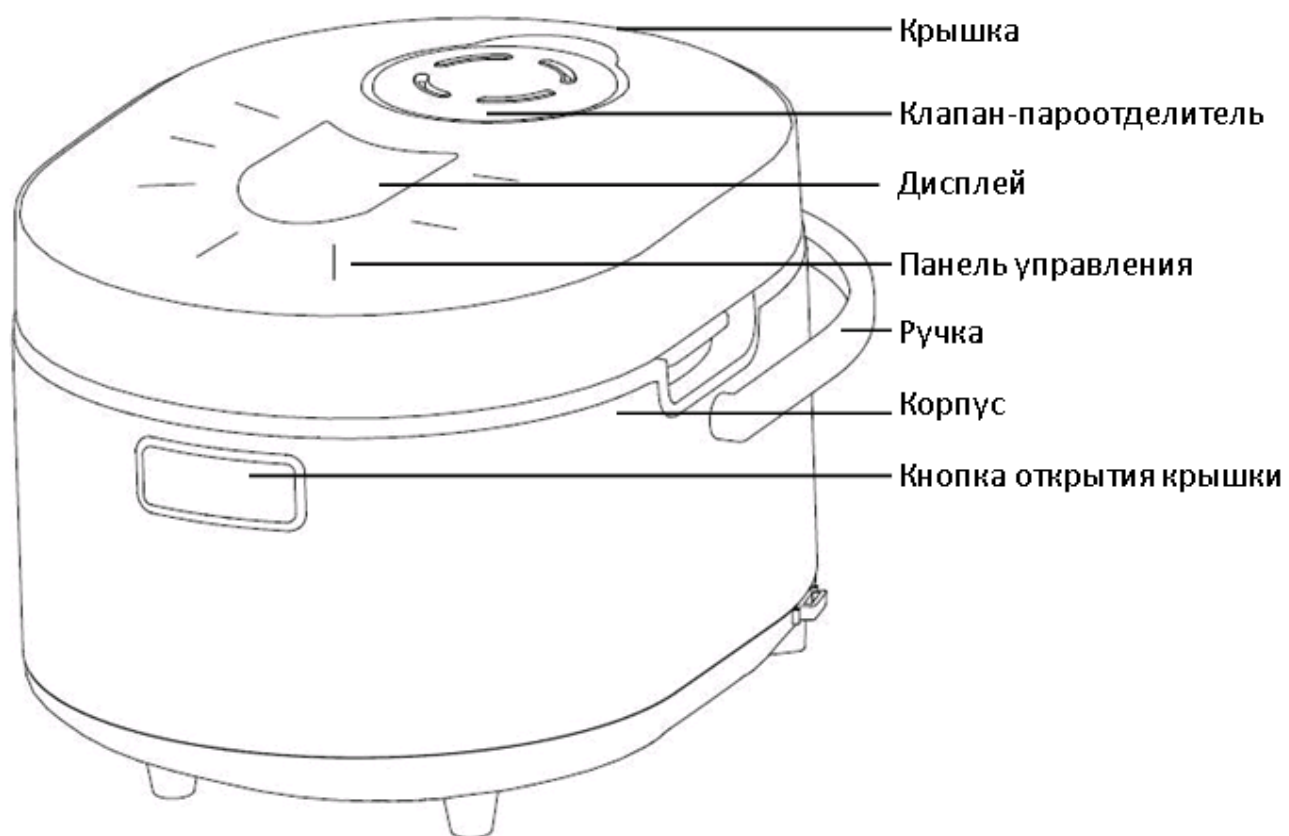

Аксессуары

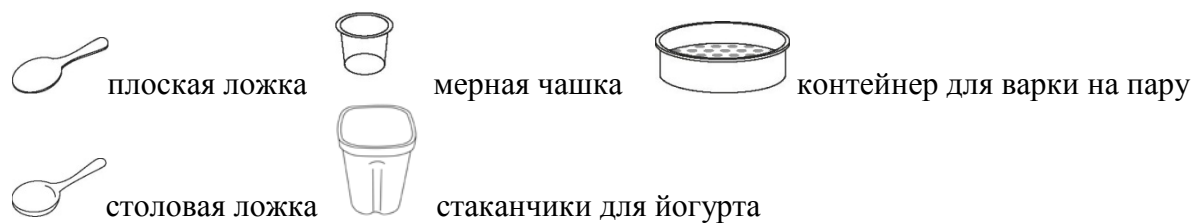

Сенсорная панель управления

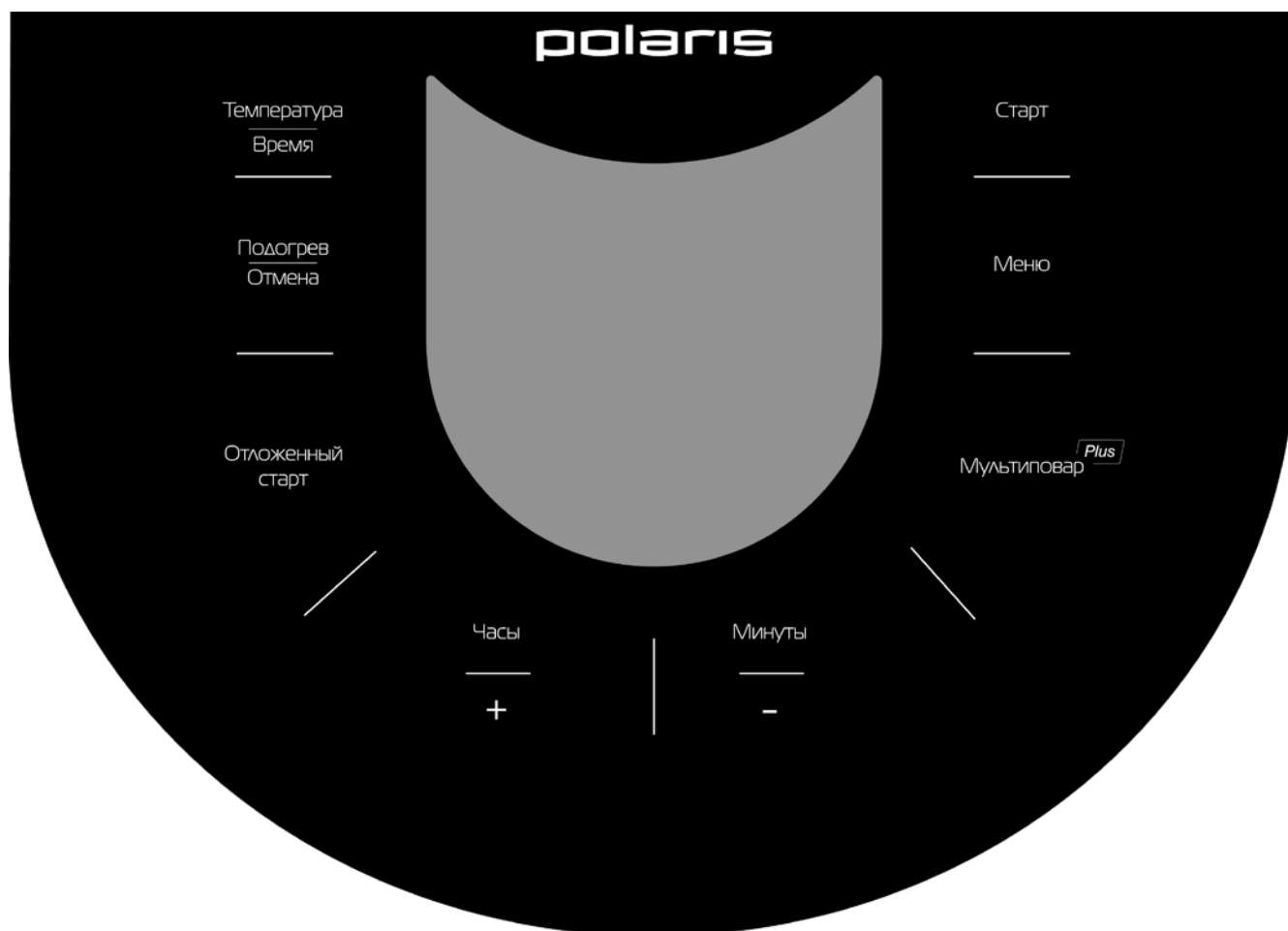

Обратите внимание! В процессе работы программ имеется возможность открывать и закрывать крышку. При выполнении программы на панели управления активны два сенсора: “СТАРТ” и “ПОДОГРЕВ/ОТМЕНА”. Будьте внимательны при закрывании крышки! Случайное касание данных сенсоров может прервать выполнение программы.

“СТАРТ”

Сенсор активации программ приготовления. Выберите программу при помощи сенсора “МЕНЮ” (см. ниже). Для запуска программы коснитесь сенсора “СТАРТ”. После запуска программы цвет подсветки дисплея изменится на зеленый, и загорятся световые индикаторы сенсоров “СТАРТ” и “ПОДОГРЕВ / ОТМЕНА”.

При работе запущенной программы возможна отмена перехода в режим ПОДОГРЕВ по ее окончании. Для этого коснитесь сенсора “СТАРТ”. Индикатор сенсора “ПОДОГРЕВ / ОТМЕНА” погаснет со звуковым сигналом. Для обратного включения функции повторно коснитесь сенсора “СТАРТ”.

“ПОДОГРЕВ / ОТМЕНА”

Данным сенсором можно при необходимости завершить выполняемую программу до окончания заданного времени. Для отмены активной программы коснитесь и удерживайте сенсор в течение 2-х секунд, при этом цвет подсветки дисплея изменится с зеленого на красный, а затем – на желтый.

Если прибор находится в режиме ожидания (программы не

запущены), удержание сенсора “ПОДОГРЕВ / ОТМЕНА” запускает режим ПОДОГРЕВ с прямым отсчетом времени. При этом цвет подсветки дисплея изменится с желтого на красный.

В режиме выбора программ касание сенсора “ПОДОГРЕВ / ОТМЕНА” сбрасывает настройки и переводит прибор в режим ожидания.

- “ОТЛОЖЕННЫЙ СТАРТ” Функция предназначена для установки времени отложенного старта и доступна во всех программах.
Выберите программу приготовления при помощи сенсора “МЕНЮ”, установите параметры программы, затем коснитесь сенсора “ОТЛОЖЕННЫЙ СТАРТ”, в поле сенсора загорится зеленый индикатор. При помощи сенсоров “ЧАСЫ +” и “МИНУТЫ” – выберите время окончания приготовления блюда.
- “МЕНЮ” Данный сенсор служит для выбора одной из 23 автопрограмм приготовления, а также для активации программы «Мультиповар». Каждое последующее касание переключает программы в списке меню вперед на одну, при этом название выбранной программы мигает.
- “ТЕМПЕРАТУРА/
ВРЕМЯ” При помощи данного сенсора Вы можете выбрать режим изменения времени приготовления или температуры (если программа это предусматривает) для выбранной программы (до ее запуска). Если изменение температуры в программе недоступно – сенсор неактивен.
- “ЧАСЫ/+ и МИНУТЫ/-” Данные сенсоры позволяют регулировать время приготовления в автоматических программах, а также время и температуру в режимах «Мультиповар» и «Жарка».
- “МУЛЬТИПОВАР PLUS” Универсальная многоступенчатая программа с ручной установкой температуры и времени для приготовления любых блюд. Для активации программы коснитесь сенсора с названием программы.

Комплектация

Прибор	1 шт.
Внутренняя чаша с антибактериальным керамическим покрытием	1 шт.
Контейнер для варки на пару	1 шт.
Контейнеры для приготовления йогурта	6 шт.
Плоская ложка	1 шт.
Столовая ложка для супа	1 шт.
Мерная чашка	1 шт.
Шнур питания	1 шт.
Съемный контейнер для сбора конденсата	1 шт.
Книга рецептов	
Инструкция пользователя	
Список сервисных центров	
Гарантийный талон	

Подготовка к эксплуатации

1. Откройте упаковку, аккуратно выньте прибор, удалите все упаковочные и рекламные материалы.
2. Извлеките все аксессуары и руководство по эксплуатации.
3. Протрите корпус прибора влажной губкой.
4. Промойте чашу тёплой мыльной водой. Тщательно просушите.

Установка текущего времени

1. Удерживайте в течение 2-х секунд сенсор “ОТЛОЖЕННЫЙ СТАРТ”, таймер на дисплее начнет мигать.
2. При помощи сенсоров “ЧАСЫ +” и “МИНУТЫ -” установите текущее время.
3. После установки времени коснитесь сенсора “СТАРТ”, таймер перестанет мигать, временные настройки сохранятся в памяти прибора.

Эксплуатация прибора

Перед началом эксплуатации прибора внимательно прочитайте инструкцию и следуйте ее указаниям.

1. Откройте крышку прибора, нажав на кнопку.
2. Перед началом приготовления убедитесь, что внутренние и внешние части прибора освобождены от упаковки и не имеют загрязнений. Убедитесь также, что между внутренней кастрюлей и нагревательной поверхностью нет посторонних предметов.
3. Поместите необходимые продукты в чашу и установите ее в мультиварку (при использовании программы «Жарка» установите пустую чашу, продукты поместите после начала обратного отсчета).
4. Следите, чтобы чаша была корректно установлена на нагревательном элементе. Слегка поворачивайте внутреннюю чашу в мультиварке из стороны в сторону, пока чаша не установится в нужном положении на нагревательной поверхности.
5. При первоначальном включении прибора возможно появление дыма, связанного с обгоранием остатков масла, используемого при производстве.
6. При работе прибора возможно возникновение «щелчков», связанных с работой реле. Наличие данного эффекта является нормальной работой прибора и не свидетельствует о его неисправности.
7. В зависимости от программы приготовления, крышка прибора может оставаться открытой или закрытой. Рекомендации касательно корректного положения крышки указаны в описании каждой из программ приготовления. При работе прибора в режиме «Жарка» необходимо использовать мультиварку с открытой крышкой, следить за качеством тепловой обработки и периодически помешивать продукт во избежание его подгорания.
8. Включите мультиварку в розетку. Не подключайте прибор к розетке, если не выполнены вышеуказанные рекомендации.
9. Выберите соответствующую программу приготовления, при необходимости настройте температуру и время.
10. Коснитесь сенсора «СТАРТ».

Описание программ

Мультиварка 0523AD имеет 23 автоматические программы и многофункциональные программы «Мультиповар» и «Мультиповар Plus».

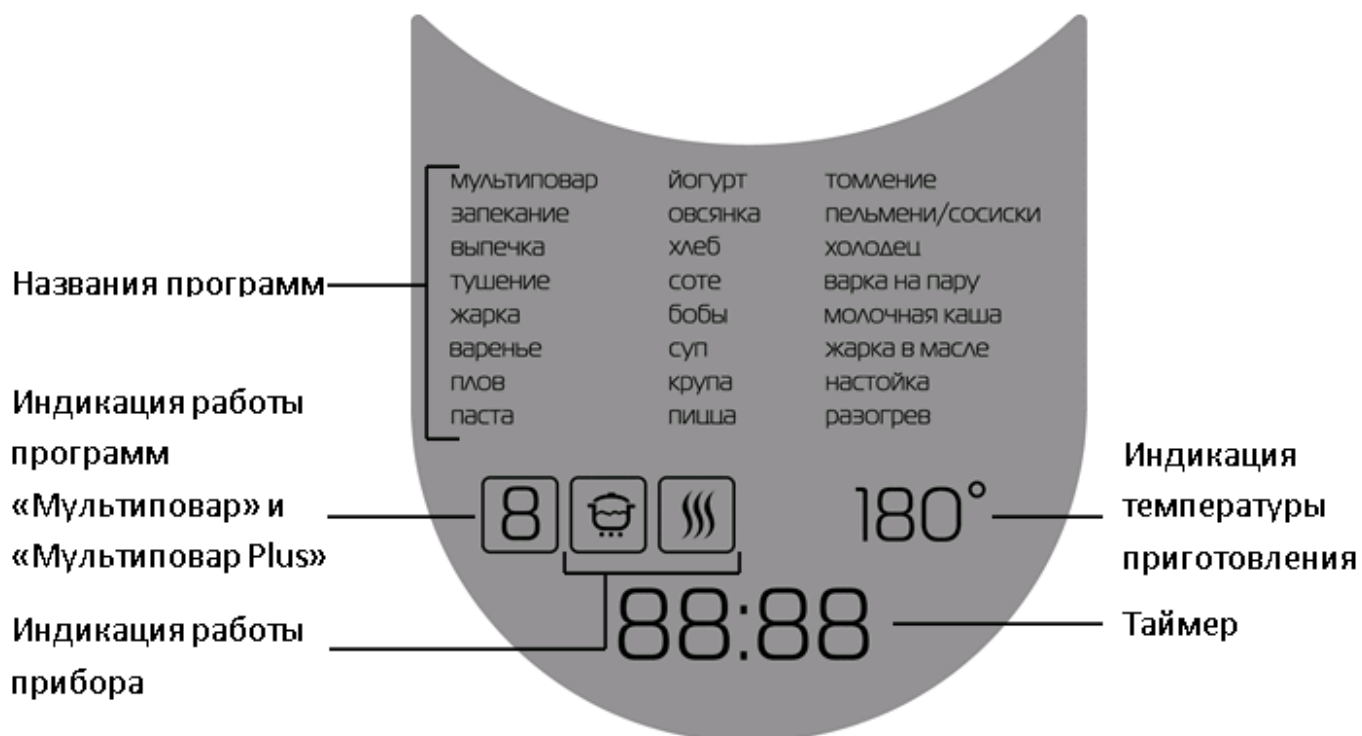

ПОДСВЕТКА ДИСПЛЕЯ может быть трех цветов: оранжевый – в режиме ожидания, зеленый – во время прохождения программы, красный – в режиме ПОДОГРЕВ.

По истечении времени приготовления прибор автоматически переходит в режим автоподогрева (за исключением программы «Йогурт»), если он не был ранее отменен (см. функции кнопки «СТАРТ»). Световой индикатор сенсора «ПОДОГРЕВ / ОТМЕНА» при этом будет светиться и на дисплее отобразится прямой отсчет времени.

«Мультиповар Plus»

Программа «Мультиповар» (в общем меню программ) является многофункциональной программой, которая позволит Вам приготовить множество различных блюд. Для работы в данной программе необходимо вручную установить желаемое время и температуру приготовления.



Также, в данной модели реализована программа «Мультиповар Plus», которая запускается сенсором «МУЛЬТИПОВАР PLUS» из режима ожидания и позволяет установить различную температуру на нескольких (от 1 до 9) последовательных этапах приготовления, а также установить длительность каждого этапа.

- Поместите все необходимые ингредиенты, согласно рецептуре, в чашу. Следуйте указаниям раздела «Эксплуатация прибора».
- **Мультиповар.** Данная программа активируется однократным касанием сенсора «МЕНЮ» и позволяет готовить с постоянной температурой в течение заданного времени. Выберите программу «Мультиповар» при помощи сенсора «МЕНЮ», при этом надпись «Мультиповар» будет мигать, а также загорится индикация . Установите температуру приготовления. Для этого коснитесь сенсора «ТЕМПЕРАТУРА / ВРЕМЯ», при этом индикатор температуры на дисплее начнет мигать. С помощью сенсоров

“ЧАСЫ/+” и “МИНУТЫ/-” установите необходимое значение температуры от 40°C до 160°C с шагом в 5°C в соответствии с рецептурой блюда.

Установите требуемое время приготовления. Для этого повторно коснитесь сенсора “ТЕМПЕРАТУРА / ВРЕМЯ”, значение времени приготовления на дисплее начнет мигать. С помощью сенсоров “ЧАСЫ/+” и “МИНУТЫ/-” установите необходимое время приготовления в соответствии с рецептурой блюда. Диапазон времени может варьироваться от 5 минут до 16 часов в зависимости от рецепта.

Часы устанавливаются с шагом в 1 час, минуты с шагом в 5 минут.

Коснитесь сенсора “СТАРТ”, цвет подсветки дисплея изменится на зеленый, на дисплее появится индикация  и , мультиварка начнет приготовление по заданной программе. Последняя настройка хранится в памяти и при последующем запуске программы высвечивается по умолчанию.



- Мультиповар Plus. Выберите программу «Мультиповар Plus» при помощи одноименного сенсора. При этом надпись “Мультиповар”, а также индикатор этапа «1» (в левом нижнем углу дисплея) будут мигать.

Для установки температуры приготовления на выбранном этапе коснитесь сенсора “ТЕМПЕРАТУРА / ВРЕМЯ”. Значение температуры на дисплее начнет мигать. Установите температуру приготовления на данном этапе (40°C до 160°C с шагом в 5°C), используя сенсоры “ЧАСЫ/+” и “МИНУТЫ/-”.

Повторно коснитесь сенсора “ТЕМПЕРАТУРА / ВРЕМЯ”, при этом значение времени на дисплее начнет мигать. Установите время для данного этапа при помощи сенсоров “ЧАСЫ/+” и “МИНУТЫ/-” (от 5 минут до 16 часов).

Для перехода к программированию следующего этапа вновь коснитесь сенсора “ТЕМПЕРАТУРА / ВРЕМЯ”, при этом начнет мигать индикатор этапа. С помощью сенсоров “ЧАСЫ/+” и “МИНУТЫ/-” выберите номер следующего этапа. Программирование температуры и времени производите по приведенному выше алгоритму.

Общее число этапов может быть от 1 до 9. После программирования последнего этапа коснитесь сенсора “СТАРТ”, цвет подсветки дисплея изменится на зеленый, на дисплее

появится индикация  и , мультиварка начнет приготовление по заданной программе, последовательно выполняя запрограммированные этапы от 1 до того, который отображался на индикаторе этапа в момент касания сенсора “СТАРТ”. Окончание каждого этапа отмечается звуковым сигналом.

В данной программе реализовано запоминание последних настроек. После касания сенсора “СТАРТ” значения температуры и времени на каждом выбранном этапе заносятся в постоянную память прибора и будут отображаться при последующих включениях.

- В программах «Мультиповар» и «Мультиповар Plus» есть возможность проконтролировать процесс приготовления еды. В любой момент можно открыть крышку, проверить степень готовности, убедившись в полной готовности еды, отключить прибор.



Примечание:

- 1) *Пожалуйста, контролируйте положение крышки в соответствии с природойготавливаемых продуктов. Так, например, во время приготовления макаронных изделий рекомендуется оставлять крышку мультиварки открытой, т.к. в процессе приготовления образуется много пены.*
- 2) *Если «Мультиповар» используется для жарки, то укладывайте ингредиенты после прогрева прибора. Крышка должна быть открыта.*
- 3) *Максимальное время работы многоступенчатого мультиповара – 16 часов. Данное ограничение начинает действовать при попытке установить общее время приготовления, превышающее данное значение.*

- 4) Максимальное время выполнения этапа на программах «Мультиповар» и «Мультиповар Plus» при температурах от 150 до 160 °C составляет 3 часа, это ограничение позволяет увеличить срок службы керамического покрытия чаши



«Запекание»

Программа «Запекание» служит для запекания овощей, мяса, рыбы, приготовления сложных многокомпонентных запеканок и прочих блюд.

- Включите прибор, при включении загорится оранжевая подсветка экрана.
- Поместите все необходимые ингредиенты, согласно рецептуре, в чашу. Следуйте указаниям раздела «Эксплуатация прибора».
- Во время приготовления в данной программе рекомендуется оставлять крышку закрытой. При неправильном положении крышки результат может не отвечать требованиям.
- Последовательным касанием сенсора «МЕНЮ» выберите программу «Запекание», при этом надпись «Запекание» на дисплее и таймер будут мигать, а также загорится индикация .
- На мигающем таймере будет указано время по умолчанию для данной программы приготовления - 30 минут. Диапазон времени может варьироваться от 10 минут до 2 часов 30 минут в зависимости от рецепта приготовления блюда. При помощи сенсоров «ЧАСЫ +» и «МИНУТЫ -» необходимо изменить время приготовления в соответствии с рецептурой блюда: последовательным касанием сенсора «ЧАСЫ +» установите часы с шагом в 1 час, касанием сенсора «МИНУТЫ -» - минуты с шагом 5 минут. Во время установки времени приготовления таймер на дисплее мигает.
- Для запуска программы коснитесь сенсора «СТАРТ», цвет подсветки дисплея изменится на зеленый, на дисплее появится индикация  и , мультиварка начнет приготовление по заданной программе. Также загорится индикатор сенсора «ПОДОГРЕВ / ОТМЕНА», это означает, что по окончании работы программы прибор автоматически перейдет в режим ПОДОГРЕВ. Для отключения автоматического перехода в режим ПОДОГРЕВ повторно коснитесь сенсора «СТАРТ», и индикатор сенсора «ПОДОГРЕВ / ОТМЕНА» погаснет.
- После запуска программы на дисплее отобразится обратный отсчет времени приготовления. При необходимости можно прервать прохождение программы сенсором «ПОДОГРЕВ / ОТМЕНА», при этом цвет подсветки дисплея изменится на оранжевый и прибор перейдет в режим ожидания.
- По окончании времени работы программы мультиварка издаст звуковой сигнал, цвет подсветки изменится на красный. Устройство автоматически перейдет в режим ПОДОГРЕВ, если он не был отменен ранее. В режиме ПОДОГРЕВ на дисплее отобразится прямой отсчет времени, показывающий, сколько времени подогрывается блюдо.
- Для отключения режима ПОДОГРЕВ коснитесь сенсора «ПОДОГРЕВ / ОТМЕНА» цвет подсветки изменится на оранжевый, прибор перейдет в режим ожидания. Отключите устройство.



«Выпечка»

Программа «Выпечка» служит для выпекания коржей, кексов, пирогов, запеканок и приготовления прочих блюд.

- Включите прибор, при включении загорится оранжевая подсветка экрана.
- Поместите все необходимые ингредиенты, согласно рецептуре, в чашу. Следуйте указаниям раздела «Эксплуатация прибора».
- *Во время приготовления в данной программе рекомендуется оставлять крышку закрытой. При неправильном положении крышки результат может не отвечать требованиям.*
- Последовательным касанием сенсора “МЕНЮ” выберите программу «Выпечка», при этом надпись “Выпечка” на дисплее и таймер будут мигать, а также загорится индикация .
- На мигающем таймере будет указано время по умолчанию для данной программы приготовления – 1 час. Диапазон времени может варьироваться от 30 минут до 3 часов 30 минут в зависимости от рецепта приготовления блюда. При помощи сенсоров “ЧАСЫ +” и “МИНУТЫ -” необходимо изменить время приготовления в соответствии с рецептурой блюда: последовательным касанием сенсора “ЧАСЫ +” установите часы с шагом в 1 час, касанием сенсора “МИНУТЫ -” - минуты с шагом 10 минут. Во время установки времени приготовления таймер на дисплее мигает.
- Для запуска программы коснитесь сенсора “СТАРТ”, цвет подсветки дисплея изменится на зеленый, на дисплее появится индикация  и , мультиварка начнет приготовление по заданной программе. Также загорится индикатор сенсора “ПОДОГРЕВ / ОТМЕНА”, это означает, что по окончании работы программы прибор автоматически перейдет в режим ПОДОГРЕВ. Для отключения автоматического перехода в режим ПОДОГРЕВ повторно коснитесь сенсора “СТАРТ”, и индикатор сенсора “ПОДОГРЕВ / ОТМЕНА” погаснет.
- После запуска программы на дисплее отобразится обратный отсчет времени приготовления.
- При необходимости можно прервать прохождение программы сенсором “ПОДОГРЕВ / ОТМЕНА”, при этом цвет подсветки дисплея изменится на оранжевый и прибор перейдет в режим ожидания.
- По окончании времени работы программы мультиварка издаст звуковой сигнал, цвет подсветки изменится на красный. Устройство автоматически перейдет в режим ПОДОГРЕВ, если он не был отменен ранее. В режиме ПОДОГРЕВ на дисплее отобразится прямой отсчет времени, показывающий, сколько времени подогревается блюдо.
- Для отключения режима ПОДОГРЕВ коснитесь сенсора “ПОДОГРЕВ / ОТМЕНА”, цвет подсветки изменится на оранжевый, прибор перейдет в режим ожидания. Отключите устройство.



«Тушение»

Данная программа предназначена для приготовления рагу, мясных и овощных блюд. Наличие воды в чаше обязательно. Поддерживаемая температура позволяет сохранить полезные свойства продуктов.

- Включите прибор, при включении загорится оранжевая подсветка экрана.
- Поместите все необходимые ингредиенты, согласно рецептуре, в чашу. Следуйте указаниям раздела «Эксплуатация прибора».
- Во время приготовления в данной программе рекомендуется оставлять крышку закрытой. При неправильном положении крышки результат может не отвечать требованиям.
- Последовательным касанием сенсора «МЕНЮ» выберите программу «Тушение», при этом надпись «Тушение» на дисплее и таймер будут мигать, а также загорится индикация .
- На мигающем таймере будет указано время по умолчанию для данной программы приготовления – 2 часа. Диапазон времени может варьироваться от 30 минут до 8 часов в зависимости от рецепта приготовления блюда. При помощи сенсоров «ЧАСЫ +» и «МИНУТЫ –» необходимо изменить время приготовления в соответствии с рецептурой блюда: последовательным касанием сенсора «ЧАСЫ +» установите часы с шагом в 1 час, касанием сенсора «МИНУТЫ -» - минуты с шагом 30 минут. Во время установки времени приготовления таймер на дисплее мигает.
- Для запуска программы коснитесь сенсора «СТАРТ», цвет подсветки дисплея изменится на зеленый, на дисплее появится индикация  и , мультиварка начнет приготовление по заданной программе. Также загорится индикатор сенсора «ПОДОГРЕВ / ОТМЕНА», это означает, что по окончании работы программы прибор автоматически перейдет в режим ПОДОГРЕВ. Для отключения автоматического перехода в режим ПОДОГРЕВ повторно коснитесь сенсора «СТАРТ», и индикатор сенсора «ПОДОГРЕВ / ОТМЕНА» погаснет.
- После запуска программы на дисплее отобразится обратный отсчет времени приготовления.
- При необходимости можно прервать прохождение программы сенсором «ПОДОГРЕВ / ОТМЕНА», при этом цвет подсветки дисплея изменится на оранжевый и прибор перейдет в режим ожидания.
- По окончании времени работы программы мультиварка издаст звуковой сигнал, цвет подсветки изменится на красный. Устройство автоматически перейдет в режим ПОДОГРЕВ, если он не был отменен ранее. В режиме ПОДОГРЕВ на дисплее отобразится прямой отсчет времени, показывающий, сколько времени подогрывается блюдо.
- Для отключения режима ПОДОГРЕВ коснитесь сенсора «ПОДОГРЕВ / ОТМЕНА», цвет подсветки изменится на оранжевый, прибор перейдет в режим ожидания. Отключите устройство.



«Плов»

Данная программа предназначена для приготовления плова

- Включите прибор, при включении загорится оранжевая подсветка экрана.
- Поместите все необходимые ингредиенты, согласно рецептуре, в чашу. Следуйте указаниям раздела «Эксплуатация прибора».
- *Во время приготовления в данной программе рекомендуется оставлять крышку закрытой. При неправильном положении крышки результат может не отвечать требованиям.*
- Последовательным касанием сенсора “МЕНЮ” выберите программу «Плов», при этом надпись “Плов” на дисплее и таймер будут мигать, а также загорится индикация .
- На мигающем таймере будет указано время по умолчанию для данной программы приготовления – 1 час. Диапазон времени может варьироваться от 20 минут до 2 часов в зависимости от рецепта приготовления блюда.
При помощи сенсоров “ЧАСЫ +” и “МИНУТЫ -” необходимо изменить время приготовления в соответствии с рецептурой блюда: последовательным касанием сенсора “ЧАСЫ +” установите часы с шагом в 1 час, касанием сенсора “МИНУТЫ -” - минуты с шагом 5 минут.
Во время установки времени приготовления таймер на дисплее мигает.
- Для запуска программы коснитесь сенсора “СТАРТ”, цвет подсветки дисплея изменится на зеленый, на дисплее появится индикация  и , мультиварка начнет приготовление по заданной программе.
Также загорится индикатор сенсора “ПОДОГРЕВ / ОТМЕНА”, это означает, что по окончании работы программы прибор автоматически перейдет в режим ПОДОГРЕВ. Для отключения автоматического перехода в режим ПОДОГРЕВ повторно коснитесь сенсора “СТАРТ”, и индикатор сенсора “ПОДОГРЕВ / ОТМЕНА” погаснет.
- После запуска программы на дисплее отобразится обратный отсчет времени приготовления.
- При необходимости можно прервать прохождение программы сенсором “ПОДОГРЕВ / ОТМЕНА”, при этом цвет подсветки дисплея изменится на оранжевый и прибор перейдет в режим ожидания.
- По окончании времени работы программы мультиварка издаст звуковой сигнал, цвет подсветки изменится на красный. Устройство автоматически перейдет в режим ПОДОГРЕВ, если он не был отменен ранее. В режиме ПОДОГРЕВ на дисплее отобразится прямой отсчет времени, показывающий, сколько времени подогрывается блюдо.
- Для отключения режима ПОДОГРЕВ коснитесь сенсора “ПОДОГРЕВ / ОТМЕНА”, цвет подсветки изменится на оранжевый, прибор перейдет в режим ожидания. Отключите устройство.



«Паста»

Данная программа предназначена для приготовления макаронных изделий.

- Включите прибор, при включении загорится оранжевая подсветка экрана.
- Налейте питьевую воду в чашу в соотношении к продукту 10/1. Следуйте указаниям раздела «Эксплуатация прибора».
- *Во время приготовления в данной программе после закипания и подачи звукового сигнала рекомендуется оставлять крышку открытой, так как при варке образуется много пены. При неправильном положении крышки результат может не отвечать требованиям.*
- Последовательным касанием сенсора “МЕНЮ” выберите программу «Паста», при этом надпись “Паста” на дисплее и таймер будут мигать, а также загорится индикация .
- На мигающем таймере будет указано время по умолчанию для данной программы приготовления – 8 минут. Диапазон времени может варьироваться от 8 до 20 минут в зависимости от рецепта приготовления блюда. При помощи сенсоров “ЧАСЫ +” и “МИНУТЫ –” необходимо изменить время приготовления в соответствии с рецептурой блюда: последовательным касанием сенсора “МИНУТЫ -” установите время с шагом 1 минута. Во время установки времени приготовления таймер на дисплее мигает.
- Для запуска программы коснитесь сенсора “СТАРТ”, цвет подсветки дисплея изменится на зеленый, на дисплее появится индикация  и , мультиварка начнет приготовление по заданной программе. Также загорится индикатор сенсора “ПОДОГРЕВ / ОТМЕНА”, это означает, что по окончании работы программы прибор автоматически перейдет в режим ПОДОГРЕВ. Для отключения автоматического перехода в режим ПОДОГРЕВ повторно коснитесь сенсора “СТАРТ”, и индикатор сенсора “ПОДОГРЕВ / ОТМЕНА” погаснет.
- После закипания воды и звукового сигнала на дисплее отобразится обратный отсчет времени приготовления. Откройте крышку, загрузите продукт. Крышку не закрывайте до окончания программы.
- При необходимости можно прервать прохождение программы сенсором “ПОДОГРЕВ / ОТМЕНА”, при этом цвет подсветки дисплея изменится на оранжевый и прибор перейдет в режим ожидания.
- По окончании времени работы программы мультиварка издаст звуковой сигнал, цвет подсветки изменится на красный. Устройство автоматически перейдет в режим ПОДОГРЕВ, если он не был отменен ранее. В режиме ПОДОГРЕВ на дисплее отобразится прямой отсчет времени, показывающий, сколько времени подогревается блюдо.
- Для отключения режима ПОДОГРЕВ коснитесь сенсора “ПОДОГРЕВ / ОТМЕНА”, цвет подсветки изменится на оранжевый, прибор перейдет в режим ожидания. Отключите устройство.



«Жарка»

Программа «Жарка» служит для обжаривания продуктов. В зависимости от рецептуры и природы продуктов можно выбирать необходимые временные и температурные режимы.

- Включите прибор, при включении загорится оранжевая подсветка экрана.
- Добавьте в чашу масло по рецепту. Следуйте указаниям раздела «Эксплуатация прибора».
- Во время приготовления в данной программе рекомендуется оставлять крышку открытой. При неправильном положении крышки результат может не отвечать требованиям.
- Последовательным касанием сенсора “МЕНЮ” выберите программу «Жарка», при этом надпись “Жарка” на дисплее и таймер будут мигать, а также загорится индикация .
- На мигающем таймере будет указано время по умолчанию для данной программы приготовления – 30 минут. Диапазон времени может варьироваться от 10 минут до 1 часа в зависимости от рецепта приготовления блюда. При помощи сенсоров “ЧАСЫ +” и “МИНУТЫ -” необходимо изменить время приготовления в соответствии с рецептурой блюда: последовательным касанием сенсора “ЧАСЫ +” установите часы с шагом в 1 час, касанием сенсора “МИНУТЫ -” - минуты с шагом 5 минут. Во время установки времени приготовления таймер на дисплее мигает.
- В данной программе также возможен выбор температуры приготовления. Температура приготовления по умолчанию 120°C. Для изменения температуры приготовления коснитесь сенсора “ТЕМПЕРАТУРА / ВРЕМЯ”, индикатор температуры на экране начнет мигать. При помощи сенсоров “ЧАСЫ +” и “МИНУТЫ -” установите температуру приготовления в соответствии с рецептурой блюда. Диапазон температуры может варьироваться от 100°C до 160°C, шаг 20°C.
- Для запуска программы коснитесь сенсора “СТАРТ”, цвет подсветки дисплея изменится на зеленый, на дисплее появится индикация  и , мультиварка начнет приготовление по заданной программе. Также загорится индикатор сенсора “ПОДОГРЕВ / ОТМЕНА”, это означает, что по окончании работы программы прибор автоматически перейдет в режим ПОДОГРЕВ. Для отключения автоматического перехода в режим ПОДОГРЕВ повторно коснитесь сенсора “СТАРТ”, и индикатор сенсора “ПОДОГРЕВ / ОТМЕНА” погаснет.
- После прогрева на дисплее отобразится обратный отсчет времени приготовления. Загрузите продукты в чашу, контролируйте готовность продукта, помешивая и переворачивая по необходимости.
- При необходимости можно прервать прохождение программы сенсором “ПОДОГРЕВ / ОТМЕНА”, при этом цвет подсветки дисплея изменится на оранжевый и прибор перейдет в режим ожидания.
- По окончании времени работы программы мультиварка издаст звуковой сигнал, цвет подсветки изменится на красный. Устройство автоматически перейдет в режим ПОДОГРЕВ, если он не был отменен ранее. В режиме ПОДОГРЕВ на дисплее отобразится прямой отсчет времени, показывающий, сколько времени подогревается блюдо.
- Для отключения режима ПОДОГРЕВ коснитесь сенсора “ПОДОГРЕВ / ОТМЕНА”, цвет подсветки изменится на оранжевый, прибор перейдет в режим ожидания. Отключите устройство.

«Варенье»



Данная программа предназначена для приготовления варенья

- Включите прибор, при включении загорится оранжевая подсветка экрана.
- Поместите все необходимые ингредиенты, согласно рецептуре, в чашу. Следуйте указаниям раздела «Эксплуатация прибора».
- *Во время приготовления в данной программе после закипания рекомендуется оставлять крышку открытой из-за возможного образования пены. При неправильном положении крышки результат может не отвечать требованиям.*
- Последовательным касанием сенсора “МЕНЮ” выберите программу «Варенье», при этом надпись “Варенье” на дисплее и таймер будут мигать, а также загорится индикация .
- На мигающем таймере будет указано время по умолчанию для данной программы приготовления – 1 час. Диапазон времени может варьироваться от 30 минут до 4 часов в зависимости от рецепта приготовления блюда.
При помощи сенсоров “ЧАСЫ +” и “МИНУТЫ -” необходимо изменить время приготовления в соответствии с рецептурой блюда: последовательным касанием сенсора “ЧАСЫ +” установите часы с шагом в 1 час, касанием сенсора “МИНУТЫ -” - минуты с шагом 5 минут.
Во время установки времени приготовления таймер на дисплее мигает.
- Для запуска программы коснитесь сенсора “СТАРТ”, цвет подсветки дисплея изменится на зеленый, на дисплее появится индикация  и , мультиварка начнет приготовление по заданной программе.
Также загорится индикатор сенсора “ПОДОГРЕВ / ОТМЕНА”, это означает, что по окончании работы программы прибор автоматически перейдет в режим ПОДОГРЕВ. Для отключения автоматического перехода в режим ПОДОГРЕВ повторно коснитесь сенсора “СТАРТ”, и индикатор сенсора “ПОДОГРЕВ / ОТМЕНА” погаснет.
- После запуска программы на дисплее отобразится обратный отсчет времени приготовления.
- При необходимости можно прервать прохождение программы сенсором “ПОДОГРЕВ / ОТМЕНА”, при этом цвет подсветки дисплея изменится на оранжевый и прибор перейдет в режим ожидания.
- По окончании времени работы программы мультиварка издаст звуковой сигнал, цвет подсветки изменится на красный. Устройство автоматически перейдет в режим ПОДОГРЕВ, если он не был отменен ранее. В режиме ПОДОГРЕВ на дисплее отобразится прямой отсчет времени, показывающий, сколько времени подогрывается блюдо.
- Для отключения режима ПОДОГРЕВ коснитесь сенсора “ПОДОГРЕВ / ОТМЕНА”, цвет подсветки изменится на оранжевый, прибор перейдет в режим ожидания. Отключите устройство.

«Йогурт»



Мультиварка 0523AD является полноценным заменителем устройства для приготовления йогурта. Помимо специальной программы приготовления, в комплекте поставляются 6 удобных емкостей из пищевого пластика для готовки и хранения продукта.

В программе «Йогурт» поддерживается постоянная температура (+38 - +40°C), необходимая для роста бифидобактерий и получения прекрасного йогурта из закваски и молока.

- Включите прибор, при включении загорится оранжевая подсветка экрана.
- Поместите все необходимые ингредиенты, согласно рецептуре, в чашу. Следуйте указаниям раздела «Эксплуатация прибора».
- Во время приготовления в данной программе рекомендуется оставлять крышку закрытой. При неправильном положении крышки результат может не отвечать требованиям.
- Последовательным касанием сенсора «МЕНЮ» выберите программу «Йогурт», при этом надпись «Йогурт» на дисплее и таймер будут мигать, а также загорится индикация .
- На мигающем таймере будет указано время по умолчанию для данной программы приготовления – 8 часов. Диапазон времени может варьироваться от 4 до 12 часов в зависимости от рецепта приготовления блюда. При помощи сенсоров «ЧАСЫ +» и «МИНУТЫ -» необходимо изменить время приготовления в соответствии с рецептурой блюда: последовательным касанием сенсора «ЧАСЫ +» установите часы с шагом в 1 час, касанием сенсора «МИНУТЫ -» - минуты с шагом 30 минут. Во время установки времени приготовления таймер на дисплее мигает.
- Для запуска программы коснитесь сенсора «СТАРТ», цвет подсветки дисплея изменится на зеленый, на дисплее появится индикация  и , мультиварка начнет приготовление по заданной программе. После запуска программы на дисплее отобразится обратный отсчет времени приготовления.
- При необходимости можно прервать прохождение программы сенсором «ПОДОГРЕВ / ОТМЕНА», при этом цвет подсветки дисплея изменится на оранжевый и перейдет в режим ожидания.
- По окончании времени работы программы мультиварка издаст звуковой сигнал, прибор перейдет в режим ожидания. Отключите устройство.



«Овсянка»

Данная программа предназначена для приготовления каши из овсяной крупы. Специальный режим предназначен для быстрого приготовления здорового и полезного завтрака. Благодаря оптимальным температурным режимам каша не подгорит и сохранит все свои полезные свойства.

- Включите прибор, при включении загорится оранжевая подсветка экрана.
- Поместите все необходимые ингредиенты, согласно рецептуре, в чашу. Следуйте указаниям раздела «Эксплуатация прибора».
- Во время приготовления в данной программе рекомендуется оставлять крышку закрытой. При неправильном положении крышки результат может не отвечать требованиям.
- Последовательным касанием сенсора “МЕНЮ” выберите программу «Овсянка», при этом надпись “Овсянка” на дисплее и таймер будут мигать, а также загорится индикация .
- На мигающем таймере будет указано время по умолчанию для данной программы приготовления – 5 минут. Диапазон времени может варьироваться от 5 минут до 1 часа в зависимости от рецепта приготовления блюда. При помощи сенсоров “ЧАСЫ +” и “МИНУТЫ -” необходимо изменить время приготовления в соответствии с рецептурой блюда: последовательным касанием сенсора “МИНУТЫ -” установите время с шагом 5 минут. Во время установки времени приготовления таймер на дисплее мигает.
- Для запуска программы коснитесь сенсора “СТАРТ”, цвет подсветки дисплея изменится на зеленый, на дисплее появится индикация  и , мультиварка начнет приготовление по заданной программе. Также загорится индикатор сенсора “ПОДОГРЕВ / ОТМЕНА”, это означает, что по окончании работы программы прибор автоматически перейдет в режим ПОДОГРЕВ. Для отключения автоматического перехода в режим ПОДОГРЕВ повторно коснитесь сенсора “СТАРТ”, и индикатор сенсора “ПОДОГРЕВ / ОТМЕНА” погаснет.
- После запуска программы на дисплее отобразится обратный отсчет времени приготовления.
- При необходимости можно прервать прохождение программы сенсором “ПОДОГРЕВ / ОТМЕНА”, при этом цвет подсветки дисплея изменится на оранжевый и прибор перейдет в режим ожидания.
- По окончании времени работы программы мультиварка издаст звуковой сигнал, цвет подсветки изменится на красный. Устройство автоматически перейдет в режим ПОДОГРЕВ, если он не был отменен ранее. В режиме ПОДОГРЕВ на дисплее отобразится прямой отсчет времени, показывающий, сколько времени подогрывается блюдо.
- Для отключения режима ПОДОГРЕВ коснитесь сенсора “ПОДОГРЕВ / ОТМЕНА”, цвет подсветки изменится на оранжевый, прибор перейдет в режим ожидания. Отключите устройство.



«Хлеб»

Данная программа предназначена для выпечки хлеба.

- Включите прибор, при включении загорится оранжевая подсветка экрана.
- Поместите все необходимые ингредиенты, согласно рецептуре, в чашу. Следуйте указаниям раздела «Эксплуатация прибора».
- *Во время приготовления в данной программе рекомендуется оставлять крышку закрытой. При неправильном положении крышки результат может не отвечать требованиям.*
- Последовательным касанием сенсора “МЕНЮ” выберите программу «Хлеб», при этом надпись “Хлеб” на дисплее и таймер будут мигать, а также загорится индикация .
- Процесс приготовления на данной программе разделен на два этапа. Индикатор с номером этапа приготовления расположен в левом нижнем углу экрана. При помощи сенсоров “ЧАСЫ +” и “МИНУТЫ –” выберите этап приготовления, затем коснитесь сенсора “ТЕМПЕРАТУРА / ВРЕМЯ”.
- Сенсорами “ЧАСЫ +” и “МИНУТЫ –” выберите необходимое время приготовления. Время по умолчанию на первом этапе 2 часа, диапазон времени может варьироваться от 30 минут до 2.5 часов, шаг 5 минут. Время по умолчанию на втором этапе 1 час, диапазон времени может варьироваться от 30 минут до 2 часов, шаг 5 минут.
- На втором этапе приготовления возможна также регулировка температуры. Для выставления необходимой температуры после выставления времени коснитесь сенсора “ТЕМПЕРАТУРА / ВРЕМЯ” и при помощи сенсоров “ЧАСЫ +” и “МИНУТЫ –” выставьте необходимую температуру приготовления от 150С до 170С, шаг 10С. Во время установки времени и температуры приготовления на дисплее мигают таймер и индикатор температуры.
- Для запуска программы коснитесь сенсора “СТАРТ”, цвет подсветки дисплея изменится на зеленый, на дисплее появится индикация  и , мультиварка начнет приготовление по заданной программе. Также загорится индикатор сенсора “ПОДОГРЕВ / ОТМЕНА”, это означает, что по окончании работы программы прибор автоматически перейдет в режим ПОДОГРЕВ. Для отключения автоматического перехода в режим ПОДОГРЕВ повторно коснитесь сенсора “СТАРТ”, и индикатор сенсора “ПОДОГРЕВ / ОТМЕНА” погаснет.
- После запуска программы на дисплее отобразится обратный отсчет времени приготовления.
- При необходимости можно прервать прохождение программы сенсором “ПОДОГРЕВ / ОТМЕНА”, при этом цвет подсветки дисплея изменится на оранжевый и прибор перейдет в режим ожидания.
- По окончании времени работы программы мультиварка издаст звуковой сигнал, цвет подсветки изменится на красный. Устройство автоматически перейдет в режим ПОДОГРЕВ, если он не был отменен ранее. В режиме ПОДОГРЕВ на дисплее отобразится прямой отсчет времени, показывающий, сколько времени подогревается блюдо.
- Для отключения режима ПОДОГРЕВ коснитесь сенсора “ПОДОГРЕВ / ОТМЕНА”, цвет подсветки изменится на оранжевый, прибор перейдет в режим ожидания. Отключите устройство.



«Соте»

Данная программа предназначена для приготовления соте и других блюд из тушеных овощей.

- Включите прибор, при включении загорится оранжевая подсветка экрана.
- Поместите все необходимые ингредиенты, согласно рецептуре, в чашу. Следуйте указаниям раздела «Эксплуатация прибора».
- *Во время приготовления в данной программе рекомендуется оставлять крышку закрытой. При неправильном положении крышки результат может не отвечать требованиям.*
- Последовательным касанием сенсора “МЕНЮ” выберите программу «Соте», при этом надпись “Соте” на дисплее и таймер будут мигать, а также загорится индикация .
- На мигающем таймере будет указано время по умолчанию для данной программы приготовления – 2 часа. Диапазон времени может варьироваться от 1 до 8 часов в зависимости от рецепта приготовления блюда.
При помощи сенсоров “ЧАСЫ +” и “МИНУТЫ –” необходимо изменить время приготовления в соответствии с рецептурой блюда: последовательным касанием сенсора “ЧАСЫ +” установите часы с шагом в 1 час, касанием сенсора “МИНУТЫ -” - минуты с шагом 30 минут.
Во время установки времени и температуры приготовления таймер на дисплее мигает.
- Для запуска программы коснитесь сенсора “СТАРТ”, цвет подсветки дисплея изменится на зеленый, на дисплее появится индикация  и , мультиварка начнет приготовление по заданной программе.
Также загорится индикатор сенсора “ПОДОГРЕВ / ОТМЕНА”, это означает, что по окончании работы программы прибор автоматически перейдет в режим ПОДОГРЕВ. Для отключения автоматического перехода в режим ПОДОГРЕВ повторно коснитесь сенсора “СТАРТ”, и индикатор сенсора “ПОДОГРЕВ / ОТМЕНА” погаснет.
- После запуска программы на дисплее отобразится обратный отсчет времени приготовления.
- При необходимости можно прервать прохождение программы сенсором “ПОДОГРЕВ / ОТМЕНА”, при этом цвет подсветки дисплея изменится на оранжевый и прибор перейдет в режим ожидания.
- По окончании времени работы программы мультиварка издаст звуковой сигнал, цвет подсветки изменится на красный. Устройство автоматически перейдет в режим ПОДОГРЕВ, если он не был отменен ранее. В режиме ПОДОГРЕВ на дисплее отобразится прямой отсчет времени, показывающий, сколько времени подогрывается блюдо.
- Для отключения режима ПОДОГРЕВ коснитесь сенсора “ПОДОГРЕВ / ОТМЕНА”, цвет подсветки изменится на оранжевый, прибор перейдет в режим ожидания. Отключите устройство.



«Бобы»

Программа предназначена для приготовления наваристых супов и гарниров из бобов, которые требуют длительной тепловой обработки.

- Включите прибор, при включении загорится оранжевая подсветка экрана.
- Поместите все необходимые ингредиенты, согласно рецептуре, в чашу. Следуйте указаниям раздела «Эксплуатация прибора».
- *Во время приготовления в данной программе рекомендуется оставлять крышку закрытой. При неправильном положении крышки результат может не отвечать требованиям.*
- Последовательным касанием сенсора “МЕНЮ” выберите программу «Бобы», при этом надпись “Бобы” на дисплее и таймер будут мигать, а также загорится индикация .
- На мигающем таймере будет указано время по умолчанию для данной программы приготовления – 1 час. Диапазон времени может варьироваться от 1 до 4 часов в зависимости от рецепта приготовления блюда.
При помощи сенсоров “ЧАСЫ +” и “МИНУТЫ –” необходимо изменить время приготовления в соответствии с рецептурой блюда: последовательным касанием сенсора “ЧАСЫ +” установите часы с шагом в 1 час, касанием сенсора “МИНУТЫ -” - минуты с шагом 10 минут.
Во время установки времени и температуры приготовления таймер на дисплее мигает.
- Для запуска программы коснитесь сенсора “СТАРТ”, цвет подсветки дисплея изменится на зеленый, на дисплее появится индикация  и , мультиварка начнет приготовление по заданной программе.
Также загорится индикатор сенсора “ПОДОГРЕВ / ОТМЕНА”, это означает, что по окончании работы программы прибор автоматически перейдет в режим ПОДОГРЕВ. Для отключения автоматического перехода в режим ПОДОГРЕВ повторно коснитесь сенсора “СТАРТ”, и индикатор сенсора “ПОДОГРЕВ / ОТМЕНА” погаснет.
- После запуска программы на дисплее отобразится обратный отсчет времени приготовления.
- При необходимости можно прервать прохождение программы сенсором “ПОДОГРЕВ / ОТМЕНА”, при этом цвет подсветки дисплея изменится на оранжевый и прибор перейдет в режим ожидания.
- По окончании времени работы программы мультиварка издаст звуковой сигнал, цвет подсветки изменится на красный. Устройство автоматически перейдет в режим ПОДОГРЕВ, если он не был отменен ранее. В режиме ПОДОГРЕВ на дисплее отобразится прямой отсчет времени, показывающий, сколько времени подогрывается блюдо.
- Для отключения режима ПОДОГРЕВ коснитесь сенсора “ПОДОГРЕВ / ОТМЕНА”, цвет подсветки изменится на оранжевый, прибор перейдет в режим ожидания. Отключите устройство.



«Суп»

Данная программа предназначена для приготовления супов, бульонов и прочих блюд.

- Включите прибор, при включении загорится оранжевая подсветка экрана.
- Поместите все необходимые ингредиенты, согласно рецептуре, в чашу. Следуйте указаниям раздела «Эксплуатация прибора».
- *Во время приготовления в данной программе рекомендуется оставлять крышку закрытой. При неправильном положении крышки результат может не отвечать требованиям.*
- Последовательным касанием сенсора “МЕНЮ” выберите программу «Суп», при этом надпись “Суп” на дисплее и таймер будут мигать, а также загорится индикация .
- На мигающем таймере будет указано время по умолчанию для данной программы приготовления – 1 час. Диапазон времени может варьироваться от 1 до 4 часов в зависимости от рецепта приготовления блюда.
При помощи сенсоров “ЧАСЫ +” и “МИНУТЫ -” необходимо изменить время приготовления в соответствии с рецептурой блюда: последовательным касанием сенсора “ЧАСЫ +” установите часы с шагом в 1 час, касанием сенсора “МИНУТЫ -” - минуты с шагом 10 минут.
Во время установки времени и температуры приготовления таймер на дисплее мигает.
- Для запуска программы коснитесь сенсора “СТАРТ”, цвет подсветки дисплея изменится на зеленый, на дисплее появится индикация  и , мультиварка начнет приготовление по заданной программе.
Также загорится индикатор сенсора “ПОДОГРЕВ / ОТМЕНА”, это означает, что по окончании работы программы прибор автоматически перейдет в режим ПОДОГРЕВ. Для отключения автоматического перехода в режим ПОДОГРЕВ повторно коснитесь сенсора “СТАРТ”, и индикатор сенсора “ПОДОГРЕВ / ОТМЕНА” погаснет.
- После запуска программы на дисплее отобразится обратный отсчет времени приготовления.
- При необходимости можно прервать прохождение программы сенсором “ПОДОГРЕВ / ОТМЕНА”, при этом цвет подсветки дисплея изменится на оранжевый и прибор перейдет в режим ожидания.
- По окончании времени работы программы мультиварка издаст звуковой сигнал, цвет подсветки изменится на красный. Устройство автоматически перейдет в режим ПОДОГРЕВ, если он не был отменен ранее. В режиме ПОДОГРЕВ на дисплее отобразится прямой отсчет времени, показывающий, сколько времени подогревается блюдо.
- Для отключения режима ПОДОГРЕВ коснитесь сенсора “ПОДОГРЕВ / ОТМЕНА”, цвет подсветки изменится на оранжевый, прибор перейдет в режим ожидания. Отключите устройство.



«Крупа»

Программа «Крупа» предназначена для приготовления полезных гарниров из круп. Оптимальные температурные параметры и равномерный нагрев чаши со всех сторон позволяют приготовить великолепные рассыпчатые гарниры.

- Включите прибор, при включении загорится оранжевая подсветка экрана.
- Поместите все необходимые ингредиенты, согласно рецептуре, в чашу. Следуйте указаниям раздела «Эксплуатация прибора».
- Во время приготовления в данной программе рекомендуется оставлять крышку закрытой. При неправильном положении крышки результат может не отвечать требованиям.
- Последовательным касанием сенсора «МЕНЮ» выберите программу «Крупа», при этом надпись «Крупа» на дисплее и таймер будут мигать, а также загорится индикация .
- На мигающем таймере будет указано время по умолчанию для данной программы приготовления – 40 минут. Диапазон времени может варьироваться от 20 минут до 1 часа в зависимости от рецепта приготовления блюда. При помощи сенсоров «ЧАСЫ +» и «МИНУТЫ -» необходимо изменить время приготовления в соответствии с рецептурой блюда: последовательным касанием сенсора «ЧАСЫ +» установите часы с шагом в 1 час, касанием сенсора «МИНУТЫ -» - минуты с шагом 5 минут. Во время установки времени и температуры приготовления таймер на дисплее мигает.
- Для запуска программы коснитесь сенсора «СТАРТ», цвет подсветки дисплея изменится на зеленый, на дисплее появится индикация  и , мультиварка начнет приготовление по заданной программе. Также загорится индикатор сенсора «ПОДОГРЕВ / ОТМЕНА», это означает, что по окончании работы программы прибор автоматически перейдет в режим ПОДОГРЕВ. Для отключения автоматического перехода в режим ПОДОГРЕВ повторно коснитесь сенсора «СТАРТ», и индикатор сенсора «ПОДОГРЕВ / ОТМЕНА» погаснет.
- После запуска программы на дисплее отобразится обратный отсчет времени приготовления.
- При необходимости можно прервать прохождение программы сенсором «ПОДОГРЕВ / ОТМЕНА», при этом цвет подсветки дисплея изменится на оранжевый и прибор перейдет в режим ожидания.
- По окончании времени работы программы мультиварка издаст звуковой сигнал, цвет подсветки изменится на красный. Устройство автоматически перейдет в режим ПОДОГРЕВ, если он не был отменен ранее. В режиме ПОДОГРЕВ на дисплее отобразится прямой отсчет времени, показывающий, сколько времени подогрывается блюдо.
- Для отключения режима ПОДОГРЕВ коснитесь сенсора «ПОДОГРЕВ / ОТМЕНА», цвет подсветки изменится на оранжевый, прибор перейдет в режим ожидания. Отключите устройство.
- Для программы «Крупа» рекомендуется оставлять блюдо в режиме ПОДОГРЕВ на 10-15 минут после завершения работы основной программы.



«Пицца»

Данная программа предназначена для приготовления популярного итальянского блюда - пиццы.

- Включите прибор, при включении загорится оранжевая подсветка экрана.
- Поместите все необходимые ингредиенты, согласно рецептуре, в чашу. Следуйте указаниям раздела «Эксплуатация прибора».
- *Во время приготовления в данной программе рекомендуется оставлять крышку закрытой. При неправильном положении крышки результат может не отвечать требованиям.*
- Последовательным касанием сенсора “МЕНЮ” выберите программу «Пицца», при этом надпись “Пицца” на дисплее и таймер будут мигать, а также загорится индикация .
- На мигающем таймере будет указано время по умолчанию для данной программы приготовления – 20 минут. Диапазон времени может варьироваться от 20 минут до 1 часа в зависимости от рецепта приготовления блюда. При помощи сенсоров “ЧАСЫ +” и “МИНУТЫ –” необходимо изменить время приготовления в соответствии с рецептурой блюда: последовательным касанием сенсора “ЧАСЫ +” установите часы с шагом в 1 час, касанием сенсора “МИНУТЫ -” - минуты с шагом 5 минут. Во время установки времени и температуры приготовления таймер на дисплее мигает.
- Для запуска программы коснитесь сенсора “СТАРТ”, цвет подсветки дисплея изменится на зеленый, на дисплее появится индикация  и , мультиварка начнет приготовление по заданной программе. Также загорится индикатор сенсора “ПОДОГРЕВ / ОТМЕНА”, это означает, что по окончании работы программы прибор автоматически перейдет в режим ПОДОГРЕВ. Для отключения автоматического перехода в режим ПОДОГРЕВ повторно коснитесь сенсора “СТАРТ”, и индикатор сенсора “ПОДОГРЕВ / ОТМЕНА” погаснет.
- После запуска программы на дисплее отобразится обратный отсчет времени приготовления.
- При необходимости можно прервать прохождение программы сенсором “ПОДОГРЕВ / ОТМЕНА”, при этом цвет подсветки дисплея изменится на оранжевый и прибор перейдет в режим ожидания.
- По окончании времени работы программы мультиварка издаст звуковой сигнал, цвет подсветки изменится на красный. Устройство автоматически перейдет в режим ПОДОГРЕВ, если он не был отменен ранее. В режиме ПОДОГРЕВ на дисплее отобразится прямой отсчет времени, показывающий, сколько времени подогревается блюдо.
- Для отключения режима ПОДОГРЕВ коснитесь сенсора “ПОДОГРЕВ / ОТМЕНА”, цвет подсветки изменится на оранжевый, прибор перейдет в режим ожидания. Отключите устройство.



«Томление»

Программа «Томление» имитирует процесс приготовления блюд в русской печи. Блюдо готовится путем очень долгого и медленного тушения при постоянно повышающейся температуре, что позволяет сохранить полезные свойства продуктов и придать им неповторимый вкус.

- Включите прибор, при включении загорится оранжевая подсветка экрана.
- Поместите все необходимые ингредиенты, согласно рецептуре, в чашу. Следуйте указаниям раздела «Эксплуатация прибора».
- Во время приготовления в данной программе рекомендуется оставлять крышку закрытой. При неправильном положении крышки результат может не отвечать требованиям.
- Последовательным касанием сенсора “МЕНЮ” выберите программу «Томление», при этом надпись “Томление” на дисплее и таймер будут мигать, а также загорится индикация .
- На мигающем таймере будет указано время по умолчанию для данной программы приготовления – 5 часов. Диапазон времени может варьироваться от 1 до 8 часов в зависимости от рецепта приготовления блюда. При помощи сенсоров “ЧАСЫ +” и “МИНУТЫ -” необходимо изменить время приготовления в соответствии с рецептурой блюда: последовательным касанием сенсора “ЧАСЫ +” установите часы с шагом в 1 час, касанием сенсора “МИНУТЫ -” - минуты с шагом 10 минут. Во время установки времени и температуры приготовления таймер на дисплее мигает.
- Для запуска программы коснитесь сенсора “СТАРТ”, цвет подсветки дисплея изменится на зеленый, на дисплее появится индикация  и , мультиварка начнет приготовление по заданной программе.
- Также загорится индикатор сенсора “ПОДОГРЕВ / ОТМЕНА”, это означает, что по окончании работы программы прибор автоматически перейдет в режим ПОДОГРЕВ. Для отключения автоматического перехода в режим ПОДОГРЕВ повторно коснитесь сенсора “СТАРТ”, и индикатор сенсора “ПОДОГРЕВ / ОТМЕНА” погаснет.
- После запуска программы на дисплее отобразится обратный отсчет времени приготовления.
- При необходимости можно прервать прохождение программы сенсором “ПОДОГРЕВ / ОТМЕНА”, при этом цвет подсветки дисплея изменится на оранжевый и прибор перейдет в режим ожидания.
- По окончании времени работы программы мультиварка издаст звуковой сигнал, цвет подсветки изменится на красный. Устройство автоматически перейдет в режим ПОДОГРЕВ, если он не был отменен ранее. В режиме ПОДОГРЕВ на дисплее отобразится прямой отсчет времени, показывающий, сколько времени подогрывается блюдо.
- Для отключения режима ПОДОГРЕВ коснитесь сенсора “ПОДОГРЕВ / ОТМЕНА”, цвет подсветки изменится на оранжевый, прибор перейдет в режим ожидания. Отключите устройство.



«Пельмени/сосиски»

Данная программа предназначена для приготовления пельменей и сосисок.

- Включите прибор, при включении загорится оранжевая подсветка экрана.
- Налейте питьевую воду в чашу согласно рецепту. Следуйте указаниям раздела «Эксплуатация прибора».
- *Во время приготовления в данной программе после закипания рекомендуется оставлять крышку закрытой. При неправильном положении крышки результат может не отвечать требованиям.*
- Последовательным касанием сенсора “МЕНЮ” выберите программу «Пельмени / сосиски», при этом надпись “Пельмени / сосиски” на дисплее и таймер будут мигать, а также загорится индикация .
- На мигающем таймере будет указано время по умолчанию для данной программы приготовления – 15 минут. Диапазон времени может варьироваться от 8 до 50 минут в зависимости от рецепта приготовления блюда.
При помощи сенсоров “ЧАСЫ +” и “МИНУТЫ -” необходимо изменить время приготовления в соответствии с рецептурой блюда: последовательным касанием сенсора “ЧАСЫ +” установите часы с шагом в 1 час, касанием сенсора “МИНУТЫ -” - минуты с шагом 1 минуту.
Во время установки времени и температуры приготовления таймер на дисплее мигает.
- Для запуска программы коснитесь сенсора “СТАРТ”, цвет подсветки дисплея изменится на зеленый, на дисплее появится индикация  и , мультиварка начнет приготовление по заданной программе.
- Также загорится индикатор сенсора “ПОДОГРЕВ / ОТМЕНА”, это означает, что по окончании работы программы прибор автоматически перейдет в режим ПОДОГРЕВ. Для отключения автоматического перехода в режим ПОДОГРЕВ повторно коснитесь сенсора “СТАРТ”, и индикатор сенсора “ПОДОГРЕВ / ОТМЕНА” погаснет.
- После закипания воды и звукового сигнала на дисплее отобразится обратный отсчет времени приготовления. Откройте крышку, загрузите продукт согласно рецепту. Крышку не закрывайте.
- При необходимости можно прервать прохождение программы сенсором “ПОДОГРЕВ / ОТМЕНА”, при этом цвет подсветки дисплея изменится на оранжевый и прибор перейдет в режим ожидания.
- По окончании времени работы программы мультиварка издаст звуковой сигнал, цвет подсветки изменится на красный. Устройство автоматически перейдет в режим ПОДОГРЕВ, если он не был отменен ранее. В режиме ПОДОГРЕВ на дисплее отобразится прямой отсчет времени, показывающий, сколько времени подогрывается блюдо.
- Для отключения режима ПОДОГРЕВ коснитесь сенсора “ПОДОГРЕВ / ОТМЕНА”, цвет подсветки изменится на оранжевый, прибор перейдет в режим ожидания. Отключите устройство.



«Холодец»

Данная программа предназначена для приготовления холодца.

- Включите прибор, при включении загорится оранжевая подсветка экрана.
- Поместите все необходимые ингредиенты, согласно рецептуре, в чашу. Следуйте указаниям раздела «Эксплуатация прибора».
- *Во время приготовления в данной программе рекомендуется оставлять крышку закрытой. При неправильном положении крышки результат может не отвечать требованиям.*
- Последовательным касанием сенсора “МЕНЮ” выберите программу «Холодец», при этом надпись “Холодец” на дисплее и таймер будут мигать, а также загорится индикация .
- На мигающем таймере будет указано время по умолчанию для данной программы приготовления – 6 часов. Диапазон времени может варьироваться от 2 до 8 минут в зависимости от рецепта приготовления блюда.
При помощи сенсоров “ЧАСЫ +” и “МИНУТЫ -” необходимо изменить время приготовления в соответствии с рецептурой блюда: последовательным касанием сенсора “ЧАСЫ +” установите часы с шагом в 1 час, касанием сенсора “МИНУТЫ -” - минуты с шагом 1 час.
Во время установки времени и температуры приготовления таймер на дисплее мигает.
- Для запуска программы коснитесь сенсора “СТАРТ”, цвет подсветки дисплея изменится на зеленый, на дисплее появится индикация  и , мультиварка начнет приготовление по заданной программе.
- Также загорится индикатор сенсора “ПОДОГРЕВ / ОТМЕНА”, это означает, что по окончании работы программы прибор автоматически перейдет в режим ПОДОГРЕВ. Для отключения автоматического перехода в режим ПОДОГРЕВ повторно коснитесь сенсора “СТАРТ”, и индикатор сенсора “ПОДОГРЕВ / ОТМЕНА” погаснет.
- После запуска программы на дисплее отобразится обратный отсчет времени приготовления.
- При необходимости можно прервать прохождение программы сенсором “ПОДОГРЕВ / ОТМЕНА”, при этом цвет подсветки дисплея изменится на оранжевый и прибор перейдет в режим ожидания.
- По окончании времени работы программы мультиварка издаст звуковой сигнал, цвет подсветки изменится на красный. Устройство автоматически перейдет в режим ПОДОГРЕВ, если он не был отменен ранее. В режиме ПОДОГРЕВ на дисплее отобразится прямой отсчет времени, показывающий, сколько времени подогревается блюдо.
- Для отключения режима ПОДОГРЕВ коснитесь сенсора “ПОДОГРЕВ / ОТМЕНА”, цвет подсветки изменится на оранжевый, прибор перейдет в режим ожидания. Отключите устройство.



«Варка на пару»

Мультиварка 0523AD может заменить традиционные пароварки на Вашей кухне. Программа «Варка на пару» позволяет приготовить пищу на пару, сохраняя витамины и полезные свойства продуктов. Специальный контейнер для варки на пару поставляется в комплекте с устройством.

- Включите прибор, при включении загорится оранжевая подсветка экрана.
- Налейте питьевую воду в чашу от 0,4 до 1 л, в зависимости от времени приготовления.
- Установите лоток пароварки на верх чаши.
- Поместите все необходимые ингредиенты, согласно рецептуре, в контейнер для варки на пару. Следуйте указаниям раздела «Эксплуатация прибора».
- *Во время приготовления в данной программе рекомендуется оставлять крышку закрытой. При неправильном положении крышки результат может не отвечать требованиям.*
- Последовательным касанием сенсора «МЕНЮ» выберите программу «Варка на пару», при этом надпись «Варка на пару» на дисплее и таймер будут мигать, а также загорится индикация .
- На мигающем таймере будет указано время по умолчанию для данной программы приготовления – 5 минут. Диапазон времени может варьироваться от 5 минут до 1 часа в зависимости от рецепта приготовления блюда. При помощи сенсоров «ЧАСЫ +» и «МИНУТЫ -» необходимо изменить время приготовления в соответствии с рецептурой блюда: последовательным касанием сенсора «МИНУТЫ -» установите время с шагом 1 минута. Во время установки времени и температуры приготовления таймер на дисплее мигает.
- Для запуска программы коснитесь сенсора «СТАРТ», цвет подсветки дисплея изменится на зеленый, на дисплее появится индикация  и , мультиварка начнет приготовление по заданной программе.
- Также загорится индикатор сенсора «ПОДОГРЕВ / ОТМЕНА», это означает, что по окончании работы программы прибор автоматически перейдет в режим ПОДОГРЕВ. Для отключения автоматического перехода в режим ПОДОГРЕВ повторно коснитесь сенсора «СТАРТ», и индикатор сенсора «ПОДОГРЕВ / ОТМЕНА» погаснет.
- После прогрева и закипания на дисплее отобразится обратный отсчет времени приготовления.
- При необходимости можно прервать прохождение программы сенсором «ПОДОГРЕВ / ОТМЕНА», при этом цвет подсветки дисплея изменится на оранжевый и прибор перейдет в режим ожидания.
- По окончании времени работы программы мультиварка издаст звуковой сигнал, цвет подсветки изменится на красный. Устройство автоматически перейдет в режим ПОДОГРЕВ, если он не был отменен ранее. В режиме ПОДОГРЕВ на дисплее отобразится прямой отсчет времени, показывающий, сколько времени подогревается блюдо.
- Для отключения режима ПОДОГРЕВ коснитесь сенсора «ПОДОГРЕВ / ОТМЕНА», цвет подсветки изменится на оранжевый, прибор перейдет в режим ожидания. Отключите устройство.



«Молочная каша»

Программа предназначена для приготовления молочных супов и каш.

- Включите прибор, при включении загорится оранжевая подсветка экрана.
- Поместите все необходимые ингредиенты, согласно рецептуре, в чашу. Следуйте указаниям раздела «Эксплуатация прибора».
- *Во время приготовления в данной программе рекомендуется оставлять крышку закрытой. При неправильном положении крышки результат может не отвечать требованиям.*
- Последовательным касанием сенсора “МЕНЮ” выберите программу «Молочная каша», при этом надпись “Молочная каша” на дисплее и таймер будут мигать, а также загорится индикация .
- На мигающем таймере будет указано время по умолчанию для данной программы приготовления – 1 час. Диапазон времени может варьироваться от 10 минут до 1 часа 30 минут в зависимости от рецепта приготовления блюда. При помощи сенсоров “ЧАСЫ +” и “МИНУТЫ -” необходимо изменить время приготовления в соответствии с рецептурой блюда: последовательным касанием сенсора “ЧАСЫ +” установите часы с шагом в 1 час, касанием сенсора “МИНУТЫ -” - минуты с шагом 5 минут. Во время установки времени и температуры приготовления таймер на дисплее мигает.
- Для запуска программы коснитесь сенсора “СТАРТ”, цвет подсветки дисплея изменится на зеленый, на дисплее появится индикация  и , мультиварка начнет приготовление по заданной программе.
- Также загорится индикатор сенсора “ПОДОГРЕВ / ОТМЕНА”, это означает, что по окончании работы программы прибор автоматически перейдет в режим ПОДОГРЕВ. Для отключения автоматического перехода в режим ПОДОГРЕВ повторно коснитесь сенсора “СТАРТ”, и индикатор сенсора “ПОДОГРЕВ / ОТМЕНА” погаснет.
- После запуска программы на дисплее отобразится обратный отсчет времени приготовления.
- При необходимости можно прервать прохождение программы сенсором “ПОДОГРЕВ / ОТМЕНА”, при этом цвет подсветки дисплея изменится на оранжевый и прибор перейдет в режим ожидания.
- По окончании времени работы программы мультиварка издаст звуковой сигнал, цвет подсветки изменится на красный. Устройство автоматически перейдет в режим ПОДОГРЕВ, если он не был отменен ранее. В режиме ПОДОГРЕВ на дисплее отобразится прямой отсчет времени, показывающий, сколько времени подогрывается блюдо.
- Для отключения режима ПОДОГРЕВ коснитесь сенсора “ПОДОГРЕВ / ОТМЕНА”, цвет подсветки изменится на оранжевый, прибор перейдет в режим ожидания. Отключите устройство.
- *Для программы «Молочная каша» рекомендуется оставлять блюдо в режиме ПОДОГРЕВ на 10-20 минут после завершения работы основной программы.*



«Жарка в масле»

Программа предназначена для жарки продуктов в большом количестве масла.

- Включите прибор, при включении загорится оранжевая подсветка экрана.
- Налейте масло, согласно рецептуре, в чашу. Следуйте указаниям раздела «Эксплуатация прибора».
- *Во время приготовления в данной программе рекомендуется оставлять крышку открытой. При неправильном положении крышки результат может не отвечать требованиям.*
- Последовательным касанием сенсора “МЕНЮ” выберите программу «Жарка в масле», при этом надпись “Жарка в масле” на дисплее и таймер будут мигать, а также загорится индикация .
- На мигающем таймере будет указано время по умолчанию для данной программы приготовления – 5 минут. Диапазон времени может варьироваться от 3 до 30 минут в зависимости от рецепта приготовления блюда.
При помощи сенсоров “ЧАСЫ +” и “МИНУТЫ -” необходимо изменить время приготовления в соответствии с рецептурой блюда: последовательным касанием сенсора “МИНУТЫ -” установите время с шагом 1 минута.
Во время установки времени и температуры приготовления таймер на дисплее мигает.
- Для запуска программы коснитесь сенсора “СТАРТ”, цвет подсветки дисплея изменится на зеленый, на дисплее появится индикация  и , мультиварка начнет приготовление по заданной программе.
- Также загорится индикатор сенсора “ПОДОГРЕВ / ОТМЕНА”, это означает, что по окончании работы программы прибор автоматически перейдет в режим ПОДОГРЕВ. Для отключения автоматического перехода в режим ПОДОГРЕВ повторно коснитесь сенсора “СТАРТ”, и индикатор сенсора “ПОДОГРЕВ / ОТМЕНА” погаснет.
- После прогрева на дисплее отобразится обратный отсчет времени приготовления. Небольшими порциями загружайте продукт для обжарки, визуально контролируя степень готовности.
- При необходимости можно прервать прохождение программы сенсором “ПОДОГРЕВ / ОТМЕНА”, при этом цвет подсветки дисплея изменится на оранжевый прибор перейдет в режим ожидания.
- По окончании времени работы программы мультиварка издаст звуковой сигнал, цвет подсветки изменится на красный. Устройство автоматически перейдет в режим ПОДОГРЕВ, если он не был отменен ранее. В режиме ПОДОГРЕВ на дисплее отобразится прямой отсчет времени, показывающий, сколько времени подогрывается блюдо.
- Для отключения режима ПОДОГРЕВ коснитесь сенсора “ПОДОГРЕВ / ОТМЕНА”, цвет подсветки изменится на оранжевый, прибор перейдет в режим ожидания. Отключите устройство.



«Настойка»

Данная программа предназначена для приготовления настоек и домашних вин.

- Включите прибор, при включении загорится оранжевая подсветка экрана.
- Поместите все необходимые ингредиенты, согласно рецептуре, в чашу. Следуйте указаниям раздела «Эксплуатация прибора».
- *Во время приготовления в данной программе рекомендуется оставлять крышку закрытой. При неправильном положении крышки результат может не отвечать требованиям.*
- Последовательным касанием сенсора “МЕНЮ” выберите программу «Настойка», при этом надпись “Настойка” на дисплее и таймер будут мигать, а также загорится индикация .
- На мигающем таймере будет указано время по умолчанию для данной программы приготовления – 12 часов. Диапазон времени может варьироваться от 6 до 12 часов в зависимости от рецепта приготовления блюда.
При помощи сенсоров “ЧАСЫ +” и “МИНУТЫ -” необходимо изменить время приготовления в соответствии с рецептурой блюда: последовательным касанием сенсора “ЧАСЫ +” установите часы с шагом в 1 час.
Во время установки времени и температуры приготовления таймер на дисплее мигает.
- Для запуска программы коснитесь сенсора “СТАРТ”, цвет подсветки дисплея изменится на зеленый, на дисплее появится индикация  и , мультиварка начнет приготовление по заданной программе.
- Также загорится индикатор сенсора “ПОДОГРЕВ / ОТМЕНА”, это означает, что по окончании работы программы прибор автоматически перейдет в режим ПОДОГРЕВ. Для отключения автоматического перехода в режим ПОДОГРЕВ повторно коснитесь сенсора “СТАРТ”, и индикатор сенсора “ПОДОГРЕВ / ОТМЕНА” погаснет.
- После запуска программы на дисплее отобразится обратный отсчет времени приготовления.
- При необходимости можно прервать прохождение программы сенсором “ПОДОГРЕВ / ОТМЕНА”, при этом цвет подсветки дисплея изменится на оранжевый и прибор перейдет в режим ожидания.
- По окончании времени работы программы мультиварка издаст звуковой сигнал, цвет подсветки изменится на красный. Устройство автоматически перейдет в режим ПОДОГРЕВ, если он не был отменен ранее. В режиме ПОДОГРЕВ на дисплее отобразится прямой отсчет времени, показывающий, сколько времени подогрывается блюдо.
- Для отключения режима ПОДОГРЕВ коснитесь сенсора “ПОДОГРЕВ / ОТМЕНА”, цвет подсветки изменится на оранжевый, прибор перейдет в режим ожидания. Отключите устройство.

«Разогрев»

Данная программа используется для разогрева готовых блюд.

- Включите прибор, при включении загорится оранжевая подсветка экрана.
- Поместите все необходимые ингредиенты, согласно рецептуре, в чашу. Следуйте указаниям раздела «Эксплуатация прибора».
- *Во время приготовления в данной программе рекомендуется оставлять крышку закрытой. При неправильном положении крышки результат может не отвечать требованиям.*
- Последовательным касанием сенсора “МЕНЮ” выберите программу «Разогрев», при этом надпись “Разогрев” на дисплее и таймер будут мигать, а также загорится индикация .
- На мигающем таймере будет указано время по умолчанию для данной программы приготовления – 20 минут. Диапазон времени может варьироваться от 10 минут до 1 часа в зависимости от рецепта приготовления блюда. При помощи сенсоров “ЧАСЫ +” и “МИНУТЫ -” необходимо изменить время приготовления в соответствии с рецептурой блюда: последовательным касанием сенсора “МИНУТЫ -” установите время с шагом 5 минут. Во время установки времени и температуры приготовления таймер на дисплее мигает.
- Для запуска программы коснитесь сенсора “СТАРТ”, цвет подсветки дисплея изменится на зеленый, на дисплее появится индикация  и , мультиварка начнет приготовление по заданной программе.
- Также загорится индикатор сенсора “ПОДОГРЕВ / ОТМЕНА”, это означает, что по окончании работы программы прибор автоматически перейдет в режим ПОДОГРЕВ. Для отключения автоматического перехода в режим ПОДОГРЕВ повторно коснитесь сенсора “СТАРТ”, и индикатор сенсора “ПОДОГРЕВ / ОТМЕНА” погаснет.
- После запуска программы на дисплее отобразится обратный отсчет времени приготовления.
- При необходимости можно прервать прохождение программы сенсором “ПОДОГРЕВ / ОТМЕНА”, при этом цвет подсветки дисплея изменится на оранжевый и прибор перейдет в режим ожидания.
- По окончании времени работы программы мультиварка издаст звуковой сигнал, цвет подсветки изменится на красный. Устройство автоматически перейдет в режим ПОДОГРЕВ, если он не был отменен ранее. В режиме ПОДОГРЕВ на дисплее отобразится прямой отсчет времени, показывающий, сколько времени подогрывается блюдо.
- Для отключения режима ПОДОГРЕВ коснитесь сенсора “ПОДОГРЕВ / ОТМЕНА”, цвет подсветки изменится на оранжевый, прибор перейдет в режим ожидания. Отключите устройство.

Рецепты для приготовления в мультиварке РМС 0523AD Вы можете найти в разделе «Рецепты для мультиварок» на сайте www.polar.ru

Краткая таблица программ приготовления

Программа приготовления	Время и температура приготовления	Возможность использовать функцию «Отложенный старт»	Рекомендации по положению крышки
Мультиповар	Регулировка времени: от 5 минут до 16 часов, шаг 5 минут Регулировка температуры: 40°C -160°C, шаг 5°C	Да	Открыта или закрыта, в зависимости от блюда
Запекание	Время по умолчанию: 30 минут Регулировка времени: от 10 минут до 2,5 часов, шаг 5 минут Температура приготовления: 145°C	Да	Закрыта
Выпечка	Время по умолчанию: 1 час Регулировка времени: от 30 минут до 3.5 часов, шаг 10 минут Температура приготовления: 130°C	Да	Закрыта
Тушение	Время по умолчанию: 2 часа Регулировка времени: от 30 минут до 8 часов, шаг 30 минут Температура приготовления: 93°C	Да	Закрыта
Плов	Время по умолчанию: 1 час Регулировка времени: от 20 минут до 2 часов, шаг 5 минут Температура приготовления: 120-125°C	Да	Закрыта
Паста	Время по умолчанию: 8 минут Регулировка времени: от 8 до 20 минут, шаг 1 минута Температура приготовления: 105-115°C	Да	До момента закипания воды закрыта, затем открыта
Жарка (t)	Время по умолчанию: 30 минут Регулировка времени: от 10 минут до 1 часа, шаг 5 минут Температура приготовления: 100-160°C, шаг 5°C	Да	Открыта
Варенье	Время по умолчанию: 1 час Регулировка времени: от 30 минут до 4 часов, шаг 5 минут Температура приготовления: 102°C	Да	Закрыта
Йогурт	Время по умолчанию: 8 часов Регулировка времени: от 4 до 12 часов, шаг 30 минут Температура приготовления: 38-42°C	Да	Закрыта
Овсянка	Время по умолчанию: 5 минут Регулировка времени: от 5 минут до 1 часа, шаг 5 минут Температура приготовления: 96°C	Да	Закрыта
Хлеб	Время по умолчанию: 3 часа (1 этап 2 часа, 2 этап 1 час)	Да	Закрыта

	Регулировка времени: 1 этап от 30 минут до 2.5 часа, 2 этап от 30 минут до 2 часов. Шаг 5 минут. Регулировка температуры на 2 этапе: от 140С до 160С, шаг 10С.		
Соте	Время по умолчанию: 2 часа Регулировка времени: от 1 до 8 часов, шаг 30 минут Температура приготовления: 90°С	Да	Закрыта
Бобы	Время по умолчанию: 1 час Регулировка времени: от 1 до 4 часов, шаг 10 минут Температура приготовления: 93°С	Да	Закрыта
Суп	Время по умолчанию: 1 час Регулировка времени: от 1 до 4 часов, шаг 10 минут Температура приготовления: 97°С	Да	Закрыта
Крупа	Время по умолчанию: 40 минут Регулировка времени: от 20 минут до 2 часов, шаг 5 минут Температура приготовления: 115°С	Да	Закрыта
Пицца	Время по умолчанию: 20 минут Регулировка времени: от 20 минут до 1 часа, шаг 5 минут Температура приготовления: 120-160°С	Да	Закрыта
Томление	Время по умолчанию: 5 часов Регулировка времени: от 1 до 8 часов, шаг 10 минут Температура приготовления: 1 четверть - 45°С, 2 четверть – 65°С, 3 четверть – 85°С, 4 четверть – 95°С.	Да	Закрыта
Сосиски / пельмени	Время по умолчанию: 15 минут Регулировка времени: от 8 до 50 минут, шаг 1 минута Температура приготовления: 125°С	Да	Открыта
Холодец	Время по умолчанию: 6 часов Регулировка времени: от 2 до 8 часа, шаг 1 час Температура приготовления: 93°С	Да	Закрыта
Варка на пару	Время по умолчанию: 5 минут Регулировка времени: от 5 минут до 1 часа, шаг 1 минута Температура приготовления: 115-120°С	Да	Закрыта
Молочная каша	Время по умолчанию: 1 час Регулировка времени: от 10 минут до 1.5 часа, шаг 5 минут Температура приготовления: 95°С	Да	Закрыта
Жарка в масле	Время по умолчанию: 5 минут Регулировка времени: от 3 до 30	Да	Закрыта

	минут, шаг 1 минута Температура приготовления: 150-180°C, шаг 5°C		
Настойка	Время по умолчанию: 12 часов Регулировка времени: от 6 до 12 часов, шаг 1 час Температура приготовления: 55°C	Да	Закрыта
Разогрев	Время по умолчанию: 20 минут Регулировка времени: от 10 минут до 1 часа, шаг 5 минут Температура приготовления: 115°C	Да	Закрыта

Функция “Отложенный старт”

Функция «Отложенный старт» позволяет приготовить пищу к необходимому времени. Однако, пожалуйста, не откладывайте старт на длительное время, если в ингредиентах блюда есть скоропортящиеся продукты.

- Функция “Отложенный старт” доступна для всех программ.
- Для активации режима выберите программу приготовления, используя сенсор “МЕНЮ”, выберите параметры программы, затем коснитесь сенсора “ОТЛОЖЕННЫЙ СТАРТ”, при этом в поле сенсора загорится зеленый индикатор.
- При помощи сенсоров “ЧАСЫ +” и “МИНУТЫ” – выберите время окончания приготовления блюда.
- Коснитесь сенсора “СТАРТ”. Программа начнет отсчитывать предустановленное время и включит выполнение заданной программы таким образом, чтобы блюдо было готово к установленному времени.

Примечание. В программах «Варка на пару», «Паста», «Жарка» обратный отсчет времени включается по достижению рабочей температуры, поэтому окончание приготовления может наступить несколько раньше или позже установленного для «Отложенного старта» времени (в зависимости от наполнения чаши).

Чистка и уход за прибором

- По окончании приготовления всегда очищайте мультиварку от остатков пищи и загрязнений.
- Внутренняя крышка мультиварки имеет съемную конструкцию. После каждого приготовления съемную крышку рекомендуется промывать в нейтральном мыльном растворе, используя губку.

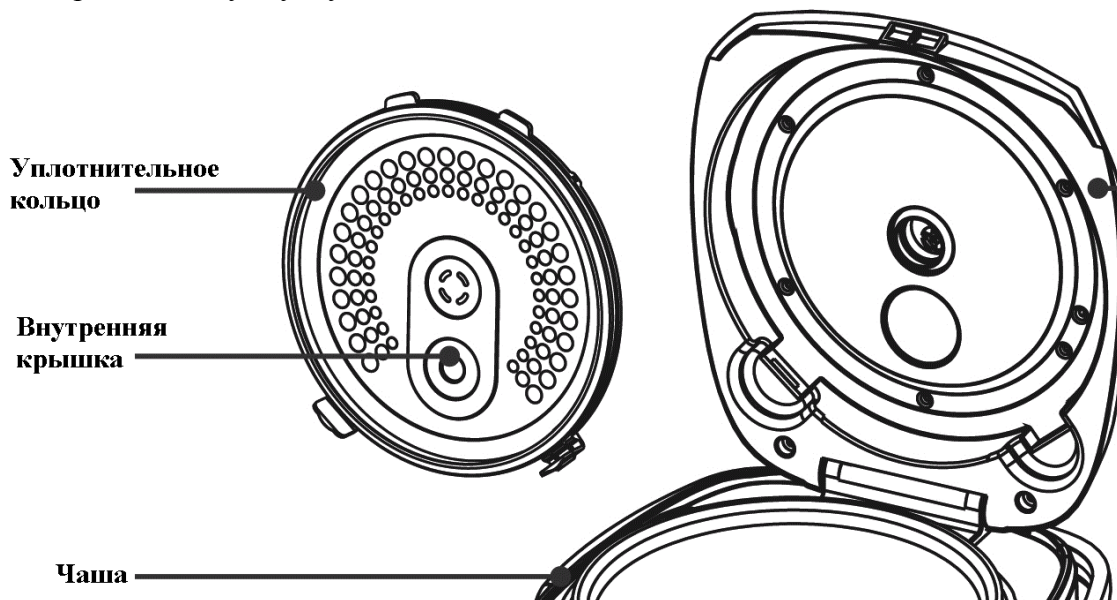

- Не пользуйтесь щетками с металлической проволокой и растворителем для очистки загрязненных частей мультиварки.
- Если остатки блюда прикипели к кастрюле, замочите ее перед мытьем. Протрите внутреннюю чашу.
- Не опускайте корпус в воду. Для очистки корпуса используйте влажную мягкую губку или ткань.
- Внутреннюю чашу с керамическим покрытием и поддон-пароварку можно мыть в посудомоечной машине. При мытье в посудомоечной машине следите, чтобы внутренняя чаша не повредилась о составные части машины.
- Для снятия клапана-пароотделителя поднимите его за заднюю сторону. При необходимости разборки для мытья переверните клапан внутренней стороной вверх и поверните на небольшой угол его внутреннюю часть против часовой стрелки, удерживая другой рукой от проворачивания его наружную часть. Сборку и установку производите в обратной последовательности.
- После каждого приготовления необходимо снять и опустошить конденсаторный приемник, расположенный на задней стенке прибора. Промойте, просушите его и установите на место.

Меры предосторожности при использовании внутренней чаши мультиварки

- Для помешивания используйте только деревянную лопатку или специальную пластмассовую ложку, поставляемую в комплекте с прибором.
- Не наливайте в чашу уксус, это может повредить покрытие.
- Спустя некоторое время чаша может поменять цвет из-за того, что контактирует с водой и моющими средствами. Это нормальное явление, и мультиварка может без опасений эксплуатироваться дальше.
- Для очистки НЕ используйте абразивные вещества.

Внимание:

По окончании срока эксплуатации электроприбора не выбрасывайте его вместе с обычными бытовыми отходами, а передайте в официальный пункт сбора на утилизацию. Таким образом, Вы сможете сохранить окружающую среду.

Если у Вас возникла проблема.

Проблема	Причина	Способ устранения
Индикатор работы не горит, нагревательный элемент не работает	1. Проблема с электропитанием 2. Электрическая плата или контакты повреждены	Проверьте, включен ли прибор в сеть Обратитесь за помощью в авторизованный сервисный центр
Индикатор горит, нагревательный элемент не работает	Электрическая плата или контакты повреждены.	Обратитесь за помощью в авторизованный сервисный центр
Блюдо слишком долго готовится	1. Питание от сети отсутствует	Проверьте, включен ли прибор в сеть
	2. Нагревательный элемент неисправен	Обратитесь за помощью в авторизованный сервисный центр
	3. Внутренняя чаша мультиварки установлена с перекосом	Проверьте внутреннюю чашу, убедитесь, что она установлена правильно
	4. Посторонний предмет между нагревательной пластиной и кастрюлей	Удалите посторонний предмет
На дисплее отображаются коды ошибок E1, E2, E3, E4	Проблемы с платой электропитания	Обратитесь за помощью в авторизованный сервисный центр

Технические характеристики

PMC 0523AD - Мультиварка бытовая электрическая торговой марки Polaris

Напряжение: 220 - 240 В

Частота: ~50 Гц

Мощность: 860 Вт

Общий объем чаши: 5 л

Примечание: Вследствие постоянного процесса внесения изменений и улучшений, между инструкцией и изделием могут наблюдаться некоторые различия. Производитель надеется, что пользователь обратит на это внимание.

Информация о сертификации

Прибор сертифицирован на соответствие нормативным документам РФ.

Сертификат соответствия № TC RU C-US.AJ16.B.00334 серия RU № 0067355

Срок действия с 17.12.2013 по 16.12.2018

Выдан: ОРГАН ПО СЕРТИФИКАЦИИ продукции Общества с ограниченной ответственностью “Гарант Плюс” Адрес: 121170, г. Москва, Кутузовский пр-кт, д. 36, стр. 3

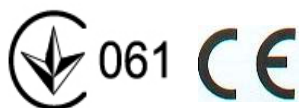

Расчетный срок службы изделия:

3 года

Гарантийный срок:

1 год со дня покупки

Гарантийный срок на внутреннюю чашу (кастрюлю):

6 месяцев со дня покупки

Дата изготовления указана на приборе.

Производитель:

TEXTON CORPORATION LLC - ООО «ТЕКСТОН КОРПОРЕЙШН»

1313 N. Market Street, Suite 5100, Wilmington, State of Delaware 19801, United States of America

1313 Н. Маркет Стрит, Помещение 5100, Уилмингтон, Штат Делавэр 19801, Соединенные Штаты Америки

ГАРАНТИЙНОЕ ОБЯЗАТЕЛЬСТВО

Изделие: Мультиварка бытовая электрическая

Модель: **PMC 0523AD**

Настоящая гарантия предоставляется изготовителем в дополнение к правам потребителя, установленным действующим законодательством, и ни в коей мере не ограничивает их.

Настоящая гарантия действует в течение 12 месяцев с даты приобретения изделия и подразумевает гарантийное обслуживание изделия в случае обнаружения дефектов, связанных с материалами и работой. В этом случае потребитель имеет право, среди прочего, на бесплатный ремонт изделия. Настоящая гарантия действительна при соблюдении следующих условий:

1. Гарантийное обязательство распространяется на все модели, выпускаемые компанией «TEXTON CORPORATION LLC», в странах, где предоставляется гарантийное обслуживание (независимо от места покупки).
2. Изделие должно быть приобретено исключительно для личных бытовых нужд. Изделие должно использоваться в строгом соответствии с инструкцией по эксплуатации, с соблюдением правил и требований по безопасности.
3. Обязанности изготовителя по настоящей гарантии исполняются продавцами – уполномоченными дилерами изготовителя и официальными обслуживающими (сервис) центрами. Настоящая гарантия не распространяется на изделия, приобретенные у неуполномоченных изготовителем продавцов, которые самостоятельно отвечают перед потребителем в соответствии с законодательством.
4. Настоящая гарантия не распространяется на дефекты изделия, возникшие в результате:
 - Химического, механического или иного воздействия, попадания посторонних предметов внутрь изделия;
 - Неправильной эксплуатации, заключающейся в использовании изделия не по его прямому назначению, а также установки и эксплуатации изделия с нарушением правил и требований техники безопасности;
 - Износа деталей отделки, ламп, батарей, защитных экранов, накопителей мусора, ремней, щеток и иных деталей с ограниченным сроком использования;
 - Ремонта изделия, произведенного лицами или фирмами, не являющимися авторизованными сервисными центрами*;
5. Настоящая гарантия действительна по предъявлении вместе с оригиналом гарантийного талона, оригиналом товарного чека, выданного продавцом, и изделия, в котором обнаружены дефекты.
6. Настоящая гарантия действительна только для изделий, используемых для личных бытовых нужд, и не распространяется на изделия, которые используются для коммерческих, промышленных или профессиональных целей.

По всем вопросам гарантийного обслуживания изделий POLARIS обращайтесь к Вашему местному официальному продавцу POLARIS.

*Адреса авторизованных обслуживающих центров на сайте Компании: www.polar.ru

Мультиварка побутова електрична

POLARIS

Модель PMC 0523AD

Інструкція з експлуатації

Дякуємо Вам за вибір продукції, що випускається під торговельною маркою POLARIS. Наші вироби розроблено відповідно до високих вимог якості, функціональності і дизайну. Ми впевнені, що, придбавши новий виріб нашої фірми, Ви будете задоволені.

Перед початком експлуатації приладу уважно прочитайте цю інструкцію, в якій міститься важлива інформація, що стосується Вашої безпеки, а також рекомендації з правильного використання приладу і догляду за ним.

Зберігайте інструкцію разом із гарантійним талоном, касовим чеком, а також, по можливості, з картонною коробкою і пакувальним матеріалом.

Зміст

Загальні вказівки з безпеки.....	43
Спеціальні вказівки з безпеки цього приладу.....	44
Сфера використання.....	44
Опис приладу.....	45
Комплектація.....	48
Експлуатація приладу.....	49
Опис програм.....	50
Чищення та догляд.....	78
Якщо у вас виникла проблема.....	79
Технічні характеристики.....	80
Інформація про сертифікацію.....	80
Гарантійне зобов'язання.....	81

Загальні вказівки з безпеки

- Прилад призначений винятково для побутового використання.
- Прилад повинен використовуватися тільки за призначенням.
- Цей прилад не призначений для використання людьми (у тому числі дітьми), у яких наявні фізичні, нервові або психічні відхилення або бракує досвіду і знань, за винятком випадків, коли за такими особами здійснюється нагляд або проводиться їхній інструктаж щодо використання цього приладу особою, відповідальною за їхню безпеку. Необхідно здійснювати нагляд за дітьми, аби не допустити їхніх ігор із приладом.
- Перед введенням приладу в експлуатацію уважно прочитайте цю інструкцію.
- Щоразу перед вмиканням приладу оглядайте його. При наявності ушкоджень приладу і шнуру живлення в жодному разі не вмикайте прилад у розетку.
- Прилад та мережевий шнур необхідно зберігати так, щоб вони не попадали під вплив спеки, прямих сонячних променів, та вологи.
- **Увага! Не використовуйте прилад поблизу ванн, раковин або інших ємностей, заповнених водою.**
- Ні в якому разі не занурюйте прилад у воду чи інші рідини. Не торкайтеся приладу вологими руками. При намоканні приладу негайно відключіть його від мережі.
- У разі падіння приладу в воду негайно від'єднайте його від мережі. При цьому в жодному разі не занурюйте руки в воду. Перш ніж надалі використовувати прилад, необхідно перевірити його кваліфікованим спеціалістом.
- Умикайте прилад тільки в джерело змінного струму (~). Перед вмиканням переконайтеся, що прилад розрахований на напругу, що використовується в мережі.
- **Будь-яке помилкове вмикання позбавляє Вас права на гарантійне обслуговування.**
- Прилад може вмикатися тільки в мережу з заземленням. Для забезпечення Вашої безпеки заземлення повинне відповідати встановленим електротехнічним нормам. Не користуйтеся нестандартними джерелами живлення або пристроями підключення.
- Не використовуйте прилад поза приміщенням. Оберегайте прилад від ударів об гострі кути. По закінченні експлуатації, чищенні або поломці приладу завжди від'єднайте його від мережі.
- Не можна переносити прилад, тримаючи його за шнур живлення. Забороняється також від'єднувати прилад від мережі, тримаючи його за шнур живлення. При вимиканні приладу з мережі тримайтеся за штепсельну вилку.
- Використання додаткових аксесуарів, що не входять до комплекту, позбавляє Вас права на гарантійне обслуговування.
- Після використання ніколи не обмотуйте шнур електроживлення навколо приладу, тому що згодом це може призвести до заломлення шнура. Завжди гладко розправляйте шнур на час зберігання.
- Не здійснюйте ремонт приладу самостійно. Ремонт повинен виконуватися тільки кваліфікованими фахівцями сервісного центру.
- Для ремонту приладу можуть використовуватися лише оригінальні запасні частини.

Спеціальні вказівки з безпеки цього приладу

- Перед використанням приладу переконайтесь в тому, що навколо нього достатньо вільного простору. Не менш ніж 15 см від об'єктів, легко займаються, таких як меблі, штори та ін.
- При використанні приладу ставте його на суху, рівну термостійку поверхню.
- Перед першим використанням рекомендується прокип'ятити воду в мультиварці в режимі максимальної температури («Варка на пару») протягом 30 хвилин, наповнивши чашу до максимального рівня, задля усунення сторонніх запахів.
- Не використовуйте мультиварку поряд з джерелами тепла (газовими чи електричними плитами).
- Щоб уникнути опіків не торкайтесь працюючого приладу. Після закінчення експлуатації дайте мультиварці охолонути, інакше виникає ризик отримання опіків.
- Перевірте напругу, перш ніж під'єднати прилад до мережі.
- Не залишайте електроприлад під'єднаним до мережі, у разі коли ви не готуєте їжу.
- Перед тим, як від'єднувати прилад від мережі, переконайтесь, що він знаходиться в режимі очікування та програма не запущена.
- Ніколи не піднімайте та не пересувайте прилад, якщо він під'єднаний до електромережі.
- Не торкайтесь до внутрішньої каструлі під час роботи мультиварки.
- Не використовуйте для чищення приладу абразивні очисники та агресивні миючі засоби.
- Не залишайте продукти чи воду в мультиварці на довго.
- Між внутрішньою каструлею та зовнішнім корпусом не повинно бути ніяких сторонніх предметів.
- Під час приготування рису чи гарніру дотримуйтесь рекомендацій щодо співвідношення крупи та води в каструлі.
- Виробник не несе відповідальність за збитки, які виникли в результаті неправильного чи непередбаченого даною інструкцією використання.

Сфера використання

1. Прилад призначено винятково для побутового використання.
2. Прилад повинен використовуватися тільки за призначенням.

Опис приладу

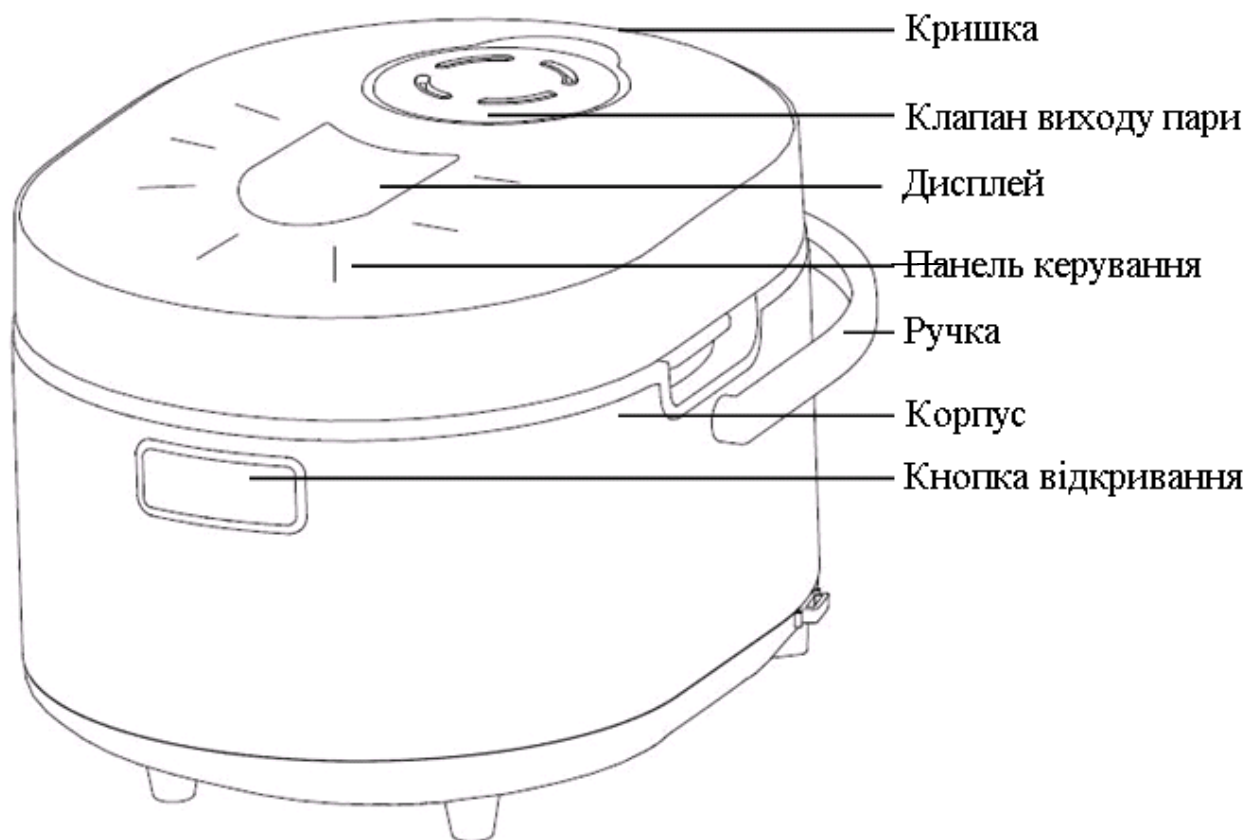

Акcesуари

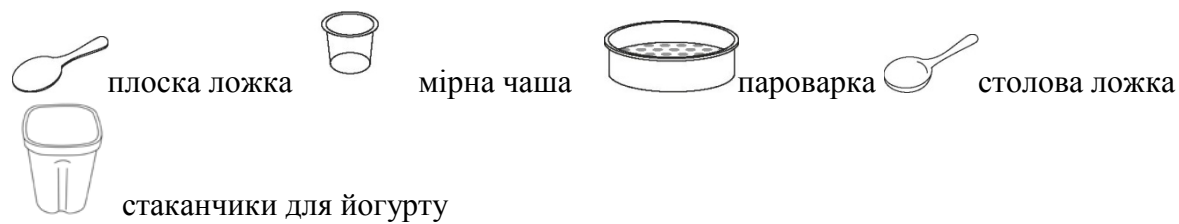

Сенсорна панель керування

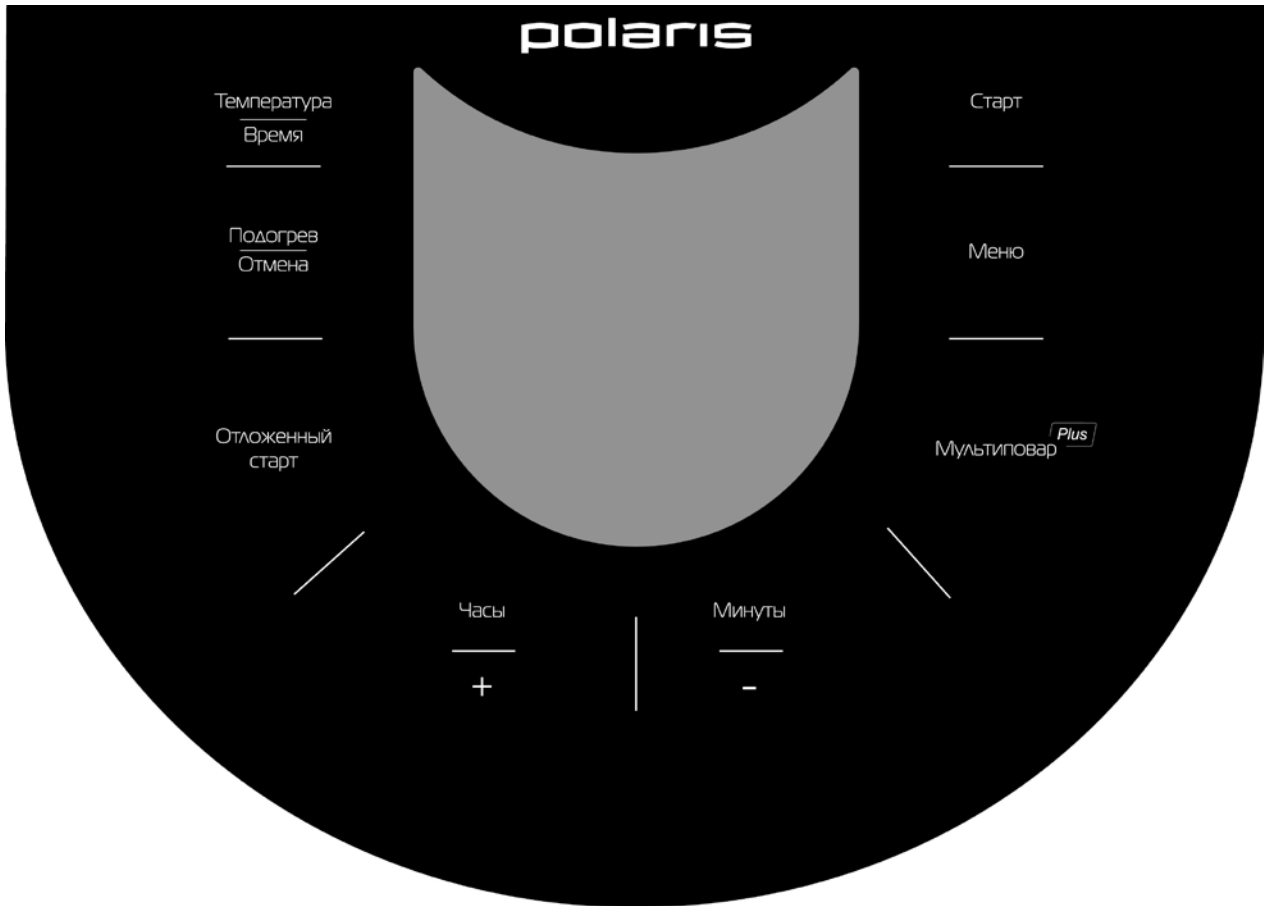

Зверніть увагу! В процесі роботи програм ви маєте можливість відкривати та закривати кришку. При виконанні програми на панелі керування активні два сенсори: СТАРТ та ПІДГРІВ/СКАСУВАННЯ. Будьте уважні під час закривання кришки! Випадкове натискання на ці сенсори може стати причиною зупинки виконання програми.

«СТАРТ»

Кнопка активації режимів приготування. Виберіть програму за допомогою кнопки «Меню» (див. нижче). Для запуску програми натисніть кнопку та утримуйте сенсор «Старт» протягом двох секунд. Після запуску програми колір дисплея змінюється на зелений, та загораються світлові індикатори сенсорів «Старт» та «ПІДГРІВ/СКАСУВАННЯ».

Під час роботи запущеної програми можна скасувати перехід на підігрівання після її закінчення. Для цього утримуйте сенсор «Старт». Індикатор сенсора «ПІДГРІВ/СКАСУВАННЯ» погасне, пролунає звуковий сигнал. Для того, щоб знову увімкнути функції, повторно торкніться та утримуйте сенсор «Старт».

«ПІДГРІВ/СКАСУВАННЯ»

За допомогою цього сенсору можна за необхідністю закінчити програму, що виконується, до закінчення заданого часу. Для скасування активної програми торкніться сенсор, при цьому колір підсвічування дисплея зміниться з зеленого на червоний.

У разі, якщо прилад знаходиться в режимі очікування (програми не запущені), утримання сенсора «ПІДГРІВ/СКАСУВАННЯ» запускає режим підігрівання з прямим відліком часу.

В режимі вибору програм торкаючись сенсору

«МЕНЮ»	<p>«ПІДГРІВ/СКАСУВАННЯ» Ви скидаєте всі налаштування та прилад переходить у режим очікування.</p> <p>Дана функція служить для вибору однієї з 23 автоматичних програм приготування, а також для активації програми «МУЛЬТИКУХАР». Кожне наступне натискання переключача програми зі списку меню вперед на одну, при цьому назва вибраної програми блимає.</p>
«ТЕМПЕРАТУРА/ЧАС»	<p>За допомогою цього сенсору Ви можете змінювати час та температуру приготування (якщо це передбачено програмою) для вибраної програми (до її запуску).</p> <p>У разі, якщо програмою не передбачена зміна температури – сенсор неактивний.</p>
«ГОДИНИ/+ ХВИЛИНИ/-»	<p>та Дані кнопки дають можливість регулювати час приготування в автоматичних програмах, а також час і температуру в режимі «Мультикухар» і «Смаження».</p>
«МУЛЬТИКУХАР PLUS»	<p>Універсальна багатоступенева програма з ручним налаштуванням температури та часу для приготування улюблених страв. Для активації режиму торкніться сенсору з назвою програми.</p>

Комплектація

Прилад	1 шт.
Внутрішня чаша з антибактеріальним керамічним покриттям	1 шт.
Контейнер для варки на пару	1 шт.
Контейнери для приготування йогурту	6 шт.
Плоска ложка	1 шт.
Столова ложка для супу	1 шт.
Мірна чаша	1 шт.
Шнур живлення	1 шт.
Знімний контейнер для збору конденсату	1 шт.
Книга рецептів	
Інструкція користувача	
Перелік сервісних центрів	
Гарантійний талон	

Підготовка до експлуатації

1. Відкрийте упаковку, акуратно вийміть прилад, видаліть всі пакувальні та рекламні матеріали.
2. Вийміть всі аксесуари та керівництво з експлуатації.
3. Протріть корпус приладу вологою губкою.
4. Промийте чашу теплою мильною водою. Ретельно просушіть.

Налаштування реального часу

- Утримуйте протягом 2-х секунд сенсор «ВІДКЛАДЕНИЙ СТАРТ», таймер на дисплеї почне блимати.
- За допомогою сенсорів «ГОДИНИ +» та «ХВИЛИНИ -» задайте реальний час.
- Після налаштування часу утримуйте сенсор «СТАРТ», таймер перестане блимати, заданий час зберігається в пам'яті приладу.

Експлуатація приладу

Перед початком експлуатації приладу уважно прочитайте інструкцію та дотримуйтесь її вказівок.

1. Відкрийте кришку приладу, натиснувши кнопку.
2. Перед початком приготування переконайтесь, що внутрішні та зовнішні частини приладу не містять у собі залишків упаковки та не забруднені. Переконайтесь також у тому, що між внутрішньою каструлею та нагрівальною поверхнею немає сторонніх предметів.
3. Помістіть необхідні продукти в чашу та встановіть її у мультиварку (використовуючи програму «СМАЖЕННЯ» встановіть пусту чашу, продукти помістіть після початку зворотного відліку).
4. Стежте, щоб чаша була правильно встановлена на нагрівальному елементі. Злегка повертайте внутрішню чашу в мультиварці зі сторони в сторону, поки вона не стане в необхідне положення на нагрівальній поверхні.
5. Під час першого вмикання приладу можлива поява диму, пов'язана з обгоранням залишків мастила, що використовується при виробництві.
6. Під час роботи приладу можуть чути звуки «клацання», що пов'язані з роботою реле. Наявність цього звукового ефекту являється нормальною роботою приладу та не свідчить про його несправність.
7. В залежності від режиму приготування, кришка приладу може залишатися відкритою чи закритою. Рекомендації щодо коректного положення кришки зазначені в описі кожного з режимів приготування. Під час приготування в режимі «СМАЖЕННЯ» необхідно використовувати мультиварку з відкритою кришкою, стежте за часом теплової обробки, періодично помішуючи продукти, щоб уникнути їх пригорання.
8. Включіть мультиварку в розетку. Не підключайте прилад у розетку в разі невиконання вищезазначених рекомендацій.
9. Виберіть відповідну програму приготування, за необхідності, задайте температуру та час.
10. Торкніться сенсору «СТАРТ» та утримуйте його понад 2 секунди.

Опис програм

Мультиварка 0523AD має 23 автоматичні програми та багатofункціональні режими «Мультикухар» та «Мультикухар Plus».

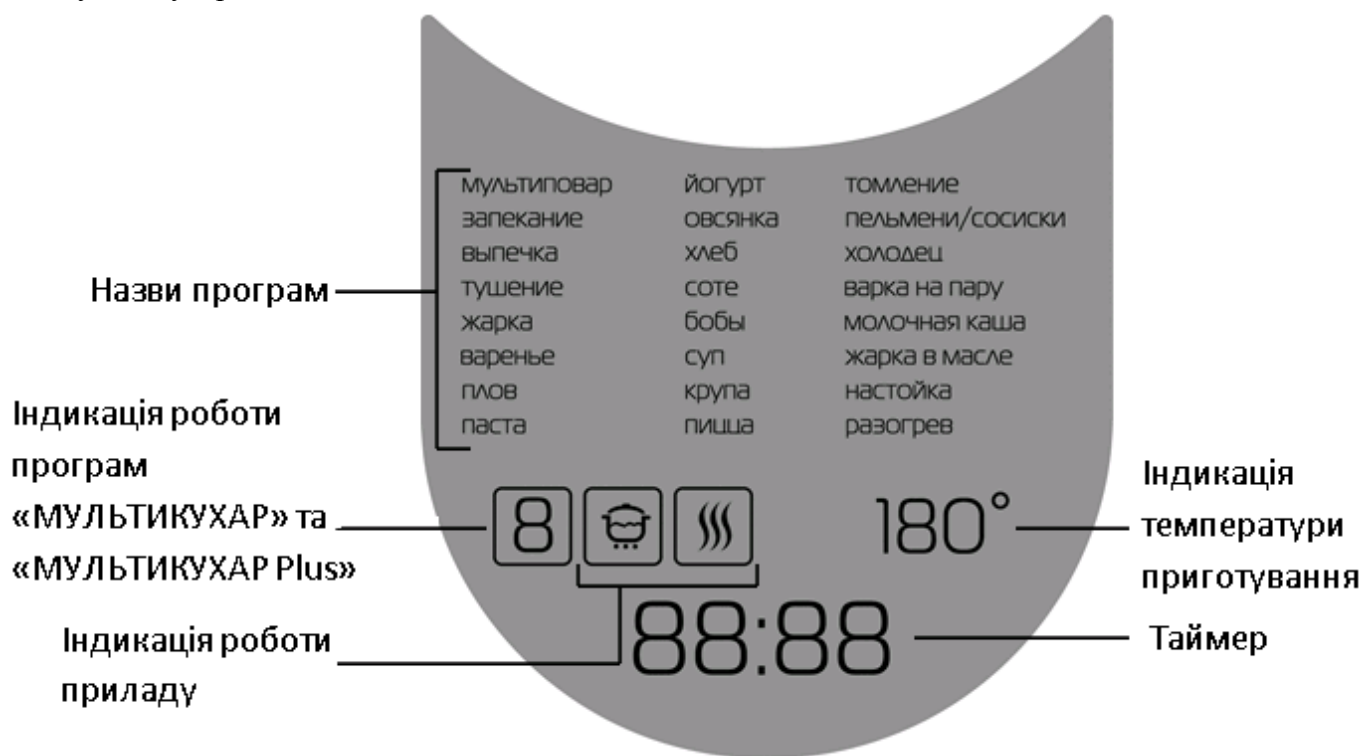

Після закінчення часу приготування прилад автоматично переходить у режим автопідігріву (винятком є програма «ЙОГУРТ»), якщо його не було скасовано раніше (див. функції кнопки «СТАРТ»). Світловий індикатор сенсора «ПІДГРІВ/СКАСУВАННЯ» при цьому буде світитися та на дисплеї відобразатиметься прямий відлік часу.

«Мультикухар»

Програма «МУЛЬТКУХАР» (в загальному меню програм) це багатofункціональний режим, який дає Вам можливість приготувати безліч різноманітних страв. Для роботи в даному режимі необхідно вручну налаштувати необхідні час і температуру приготування.

Також, у цій моделі реалізована програма «МУЛЬТКУХАР Plus», котра запускається сенсором «МУЛЬТКУХАР PLUS» з режиму очікування та дозволяє налаштувати різну температуру на декількох (від 1 до 9) послідовних етапах приготування, а також встановити тривалість кожного з етапів.

- Помістіть всі необхідні інгредієнти, згідно рецепту, в чашу. Дотримуйтесь вказівок розділу «Експлуатація приладу».
- МУЛЬТИКУХАР. Ця функція активується одноразовим торканням сенсора «МЕНЮ» та дозволяє готувати з постійною температурою протягом заданого часу. Виберіть режим МУЛЬТИКУХАР за допомогою сенсора «МЕНЮ» - при цьому напис «Мультикухар» буде блимати.

Задайте температуру приготування. Для цього торкніться сенсора «ТЕМПЕРАТУРА/ЧАС», індикатор температури на дисплеї почне блимати. За допомогою сенсорів «ГОДИНИ/+» та «ХВИЛИНИ/-» задайте необхідне значення температури від 40°C до 160°C з кроком 5°C, відповідно до рецепту страви.

Задайте необхідний час приготування. Для цього повторно торкніться сенсора «ТЕМПЕРАТУРА/ЧАС», налаштоване значення часу приготування почне блимати на дисплеї. За допомогою «ГОДИНИ/+» та «ХВИЛИНИ /-» задайте необхідний час приготування відповідно до рецепту страви. Діапазон часу приготування може варіювати від 5 хвилин до 16 години відповідно до рецепту страви.

Години налаштовуються з кроком 1 година, хвилини - з кроком 5хвилин.

Утримуйте сенсор «Старт» протягом 2-х секунд, програма запуститься.

Останні налаштування зберігаються в пам'яті та при наступному запуску програми висвітлюються за замовчуванням.

- МУЛЬТИКУХАР PLUS. Виберіть режим МУЛЬТИКУХАР PLUS за допомогою однойменного сенсору. При цьому надпис «МУЛЬТИКУХАР», а також індикатор етапу «1» (в лівому нижньому кутку дисплея) будуть блимати.

Для налаштування температури приготування на вибраному етапі торкніться сенсора «ТЕМПЕРАТУРА/ЧАС». Значення температури почне блимати на дисплеї. Задайте температуру на даному етапі (від 40°C до 160°C з кроком 5°C), використовуючи сенсори «ГОДИНИ/+» та «ХВИЛИНИ/-».

Повторно торкніться сенсора «ТЕМПЕРАТУРА/ЧАС», при цьому значення часу почне блимати на дисплеї. Налаштуйте час для даного етапу за допомогою сенсорів «ГОДИНИ/+» та «ХВИЛИНИ/-» (від 5 хвилин до 16 годин).

Для переходу до програмування наступного етапу знову торкніться сенсора «ТЕМПЕРАТУРА/ЧАС», індикатор етапу почне блимати. За допомогою сенсорів ГОДИНИ/+» та «ХВИЛИНИ/-» виберіть номер наступного етапу. Програмування температури та часу виконуйте відповідно до алгоритму приведеного вище.

Загальна кількість етапів може бути від 1 до 9. Утримуйте сенсор «Старт» протягом 2-х секунд, програма починає послідовно виконувати запрограмовані етапи з 1 до того, який відображається на індикаторі етапів у момент натискання на кнопку «Старт». Після закінчення кожного з етапів буде лунати звуковий сигнал.

У цій програмі передбачено запам'ятовування послідовних налаштувань. Після торкання сенсора «Старт» значення температури та часу на кожному вибраному етапі заносяться в постійну пам'ять приладу та будуть відображатися при наступних увімкненнях.



- У програмі «МУЛЬТИКУХАР» та «МУЛЬТИКУХАР ПЛЮС» є можливість контролювати процес приготування їжі. В будь-який момент можна відкрити кришку, перевірити ступінь готовності. Переконавшись у повній готовності їжі, вимкніть пристрій.

Примітки:

1. *Будь-ласка, контролюйте положення кришки відповідно до виду продуктів, які ви готуєте. Так, наприклад, під час приготування макаронних виробів рекомендується залишати кришку мультиварки відкритою, тому що в процесі приготування утворюється багато піни*
2. *При використанні програми МУЛЬТИКУХАР для смаження, завантажуйте інгредієнти після нагрівання приладу. Кришка повинна бути відкритою.*
3. *Максимальний час роботи багатоступеневого режиму мультивар – 16 годин. Це обмеження починає діяти при спробі налаштувати загальний час приготування, перевищуючий це значення.*



«Запікання»

Програма “ Запікання” служить для запікання овочів, м'яса, риби, приготування складних багатокомпонентних запіканок та інших страв.

- Увімкніть прилад, при цьому загориться оранжеве підсвічування екрану.
- Помістіть всі необхідні інгредієнти, згідно рецепту, в чашу. Дотримуйтесь вказівок розділу “Експлуатація приладу”.
- Послідовно торкаючись сенсора «МЕНЮ» виберіть програму “ЗАПІКАННЯ”, при цьому напис «ЗАПІКАННЯ» на дисплеї і таймер будуть блимати, а також загориться індикація .
- На таймері, що блимає, буде зазначатися час за замовчуванням для цього режиму приготування - 30 хвилин. Діапазон часу приготування може варіювати від 10 хвилин до 2 годин 30 хвилин, відповідно до рецепту страви, що готується. За допомогою сенсорів «ГОДИНИ/+» та «ХВИЛИНИ/-» необхідно змінити час приготування відповідно до рецепту страви, що готується: послідовно торкаючись сенсора «ГОДИНИ/+» налаштуйте години з кроком в 1 годину, торкаючись сенсора «ХВИЛИНИ/-» - хвилини - з кроком 5 хвилин. Під час налаштування часу приготування таймер на дисплеї блиматиме.
- Для запуску програми утримуйте протягом 2-х секунд сенсор “СТАРТ”, колір підсвічування дисплея зміниться на зелений, на дисплеї з'явиться індикація  та , мультиварка розпочне приготування в заданому режимі. Також загориться індикатор кнопки «ПІДГРІВ/СКАСУВАННЯ», це значить, що після закінчення роботи програми прилад автоматично перейде в режим «ПІДГРІВ». Для вимкнення автоматичного переходу в режим «ПІДГРІВ» повторно натисніть кнопку «СТАРТ», індикатор кнопки «ПІДГРІВ/СКАСУВАННЯ» погасне.
- Після запуску програми на дисплеї відобразатиметься зворотний відлік часу приготування. При необхідності можна зупинити проходження програми сенсором «ПІДГРІВ/СКАСУВАННЯ», при цьому колір підсвічування дисплея зміниться на оранжевий і прилад перейде в режим очікування.
- Після закінчення часу роботи мультиварки пролунає звуковий сигнал, колір підсвічування зміниться на червоний. Пристрій автоматично перейде в режим підтримання температури, якщо його не було скасовано раніше. В режимі автоматичного підігріву на дисплеї відобразатиметься прямий відлік часу, який показує, скільки часу страва підігрівається.
- Для вимкнення режиму підтримання температури утримуйте сенсор «ПІДГРІВ/СКАСУВАННЯ» протягом 2-х секунд, колір підсвічування зміниться на оранжевий, прилад перейде в режим очікування. Вимкніть пристрій.



«Випічка»

Програма “Випічка” служить для випікання коржів, кексів, пирогів, запіканок і приготування інших страв.

- Увімкніть прилад, при цьому загориться оранжеве підсвічування екрану.
- Помістіть всі необхідні інгредієнти, згідно рецепту, в чашу. Дотримуйтесь вказівок розділу “Експлуатація приладу”.
- Під час приготування в даному режимі рекомендується залишати кришку закритою. При неправильному положенні кришки результат може не відповідати потребам.
- Послідовно торкаючись сенсора «МЕНЮ» виберіть програму «ВИПІЧКА», при цьому напис «ВИПІЧКА» на дисплеї і таймер будуть блимати, а також загориться індикація .
- На таймері, що блимає, буде зазначатися час за замовчуванням для цього режиму приготування – 1 година. Діапазон часу приготування може варіювати від 30 хвилин до 3 годин 30 хвилин, відповідно до рецепту страви, що готується. За допомогою сенсорів «ГОДИНИ/+» та «ХВИЛИНИ/-» необхідно змінити час приготування відповідно до рецепту страви, що готується: послідовно торкаючись сенсора «ГОДИНИ/+» налаштуйте години з кроком в 1 годину, торкаючись сенсора «ХВИЛИНИ/-» - хвилини - з кроком 10 хвилин. Під час налаштування часу приготування таймер на дисплеї блиматиме.
- Для запуску програми утримуйте протягом 2-х секунд сенсор “СТАРТ”, колір підсвічування дисплея зміниться на зелений, на дисплеї з'явиться індикація  та , мультиварка розпочне приготування в заданому режимі. Також загориться індикатор кнопки «ПІДГРІВ/СКАСУВАННЯ», це значить, що після закінчення роботи програми прилад автоматично перейде в режим «ПІДГРІВ». Для вимкнення автоматичного переходу в режим «ПІДГРІВ» повторно натисніть кнопку «СТАРТ», індикатор кнопки «ПІДГРІВ/СКАСУВАННЯ» погасне.
- Після запуску програми на дисплеї відображатиметься зворотний відлік часу приготування.
- При необхідності можна зупинити проходження програми сенсором «ПІДГРІВ/СКАСУВАННЯ», при цьому колір підсвічування дисплея зміниться на оранжевий і прилад перейде в режим очікування.
- Після закінчення часу роботи мультиварки пролунає звуковий сигнал, колір підсвічування зміниться на червоний. Пристрій автоматично перейде в режим підтримання температури, якщо його не було скасовано раніше. В режимі автоматичного підігріву на дисплеї відображатиметься прямий відлік часу, який показує, скільки часу страва підігрівається.
- Для вимкнення режиму підтримання температури утримуйте сенсор «ПІДГРІВ/СКАСУВАННЯ» протягом 2-х секунд, колір підсвічування зміниться на оранжевий, прилад перейде в режим очікування. Вимкніть пристрій.



«Тушкування»

Ця програма призначена для приготування рагу, м'ясних і овочевих страв. Необхідно, щоб у чаші обов'язково була вода. Температура, що підтримується мультиваркою, дає можливість зберегти корисні властивості продуктів.

- Увімкніть прилад, при цьому загориться оранжеве підсвічування екрану.
- Помістіть всі необхідні інгредієнти, згідно рецепту, в чашу. Дотримуйтесь вказівок розділу “Експлуатація приладу”.
- Під час приготування в даному режимі рекомендується залишати кришку закритою. При неправильному положенні кришки результат може не відповідати потребам.
- Послідовно торкаючись сенсора «МЕНЮ» виберіть програму «ТУШКУВАННЯ», при цьому напис «ТУШКУВАННЯ» на дисплеї і таймер будуть блимати, а також загориться індикація .
- На таймері, що блимає, буде зазначатися час за замовчуванням для цього режиму приготування – 2 години. Діапазон часу приготування може варіювати від 30 хвилин до 8 годин, відповідно до рецепту страви, що готується. За допомогою сенсорів «ГОДИНИ/+» та «ХВИЛИНИ/-» необхідно змінити час приготування відповідно до рецепту страви, що готується: послідовно торкаючись сенсора «ГОДИНИ/+» налаштуйте години з кроком в 1 годину, торкаючись сенсора «ХВИЛИНИ/-» - хвилини - з кроком 30 хвилин. Під час налаштування часу приготування таймер на дисплеї блиматиме.
- Для запуску програми утримуйте протягом 2-х секунд сенсор “Старт”, колір підсвічування дисплея зміниться на зелений, на дисплеї з'явиться індикація  та , мультиварка розпочне приготування в заданому режимі. Також загориться індикатор кнопки «ПІДГРІВ/СКАСУВАННЯ», це значить, що після закінчення роботи програми прилад автоматично перейде в режим «ПІДГРІВ». Для вимкнення автоматичного переходу в режим «ПІДГРІВ» повторно натисніть кнопку «СТАРТ», індикатор кнопки «ПІДГРІВ/СКАСУВАННЯ» погасне.
- Після запуску програми на дисплеї відобразатиметься зворотний відлік часу приготування.
- При необхідності можна зупинити проходження програми сенсором «ПІДГРІВ/СКАСУВАННЯ», при цьому колір підсвічування дисплея зміниться на оранжевий і прилад перейде в режим очікування.
- Після закінчення часу роботи мультиварки пролунає звуковий сигнал, колір підсвічування зміниться на червоний. Пристрій автоматично перейде в режим підтримання температури, якщо його не було скасовано раніше. В режимі автоматичного підігріву на дисплеї відобразатиметься прямий відлік часу, який показує, скільки часу страву підігривається.
- Для вимкнення режиму підтримання температури утримуйте сенсор «ПІДГРІВ/СКАСУВАННЯ» протягом 2-х секунд, колір підсвічування зміниться на оранжевий, прилад перейде в режим очікування. Вимкніть пристрій.



«Плов»

Даний режим призначений для приготування плову.

- Увімкніть прилад, при цьому загориться оранжеве підсвічування екрану.
- Помістіть всі необхідні інгредієнти, згідно рецепту, в чашу. Дотримуйтесь вказівок розділу “Експлуатація приладу”.
- Під час приготування в даному режимі рекомендується залишати кришку закритою. При неправильному положенні кришки результат може не відповідати потребам.
- Послідовно торкаючись сенсора «МЕНЮ» виберіть програму «ПЛОВ», при цьому напис «ПЛОВ» на дисплеї і таймер будуть блимати, а також загориться індикація .
- На таймері, що блимає, буде зазначатися час за замовчуванням для цього режиму приготування – 1 година. Діапазон часу приготування може варіювати від 20 хвилин до 2 годин, відповідно до рецепту страви, що готується.
За допомогою сенсорів «ГОДИНИ/+» та «ХВИЛИНИ/-» необхідно змінити час приготування відповідно до рецепту страви, що готується: послідовно торкаючись сенсора «ГОДИНИ/+» налаштуйте години з кроком в 1 годину, торкаючись сенсора «ХВИЛИНИ/-» - хвилини - з кроком 5 хвилин.
Під час налаштування часу приготування таймер на дисплеї блиматиме.
- Для запуску програми утримуйте протягом 2-х секунд сенсор “СТАРТ”, колір підсвічування дисплея зміниться на зелений, на дисплеї з'явиться індикація  та , мультиварка розпочне приготування в заданому режимі.
Також загориться індикатор кнопки «ПІДГРІВ/СКАСУВАННЯ», це значить, що після закінчення роботи програми прилад автоматично перейде в режим «ПІДГРІВ». Для вимкнення автоматичного переходу в режим «ПІДГРІВ» повторно натисніть кнопку «СТАРТ», індикатор кнопки «ПІДГРІВ/СКАСУВАННЯ» погасне.
- Після запуску програми на дисплеї відобразатиметься зворотний відлік часу приготування.
- При необхідності можна зупинити проходження програми сенсором «ПІДГРІВ/СКАСУВАННЯ», при цьому колір підсвічування дисплея зміниться на оранжевий і прилад перейде в режим очікування.
- Після закінчення часу роботи мультиварки пролунає звуковий сигнал, колір підсвічування зміниться на червоний. Пристрій автоматично перейде в режим підтримання температури, якщо його не було скасовано раніше. В режимі автоматичного підігріву на дисплеї відобразатиметься прямий відлік часу, який показує, скільки часу страву підігрівається.
- Для вимкнення режиму підтримання температури утримуйте сенсор «ПІДГРІВ/СКАСУВАННЯ» протягом 2-х секунд, колір підсвічування зміниться на оранжевий, прилад перейде в режим очікування. Вимкніть пристрій.



«Паста»

Ця програма призначена для приготування макаронних виробів.

- Увімкніть прилад, при цьому загориться оранжеве підсвічування екрану.
- Налийте питну воду в чашу в співвідношенні до продукту 10/1. Дотримуйтесь вказівок розділу “Експлуатація приладу”.
- Під час приготування в даному режимі після того, як вода закипить та пролунає звуковий сигнал, рекомендується залишати кришку відкритою, тому що в процесі приготування утворюється багато піни. При неправильному положенні кришки результат може не відповідати потребам.
- Послідовно торкаючись сенсора «МЕНЮ» виберіть програму «ПАСТА», при цьому напис «ПАСТА» на дисплеї і таймер будуть блимати, а також загориться індикація .
- На таймері, що блимає, буде зазначатися час за замовчуванням для цього режиму приготування – 8 хвилин. Діапазон часу приготування може варіювати від 8 до 20 хвилин, відповідно до рецепту страви, що готується.
За допомогою сенсорів «ГОДИНИ/+» та «ХВИЛИНИ/-» необхідно змінити час приготування відповідно до рецепту страви, що готується: послідовно торкаючись сенсора «ХВИЛИНИ/-» налаштуйте час з кроком 1 хвилини.
Під час налаштування часу приготування таймер на дисплеї блиматиме.
- Для запуску програми утримуйте протягом 2-х секунд сенсор “СТАРТ”, колір підсвічування дисплея зміниться на зелений, на дисплеї з'явиться індикація  та , мультиварка розпочне приготування в заданому режимі.
Також загориться індикатор кнопки «ПІДГРІВ/СКАСУВАННЯ», це значить, що після закінчення роботи програми прилад автоматично перейде в режим «ПІДГРІВ». Для вимкнення автоматичного переходу в режим «ПІДГРІВ» повторно натисніть кнопку «СТАРТ», індикатор кнопки «ПІДГРІВ/СКАСУВАННЯ» погасне.
- Після того, як вода закипить та пролунає звуковий сигнал на дисплеї відобразатиметься зворотний відлік часу приготування. Відкрийте кришку, покладіть продукт. Кришку не закривайте до закінчення роботи програми.
- При необхідності можна зупинити проходження програми сенсором «ПІДГРІВ/СКАСУВАННЯ», при цьому колір підсвічування дисплея зміниться на оранжевий і прилад перейде в режим очікування.
- Після закінчення часу роботи мультиварки пролунає звуковий сигнал, колір підсвічування зміниться на червоний. Пристрій автоматично перейде в режим підтримання температури, якщо його не було скасовано раніше. В режимі автоматичного підігріву на дисплеї відобразатиметься прямий відлік часу, який показує, скільки часу страва підігрівається.
- Для вимкнення режиму підтримання температури утримуйте сенсор «ПІДГРІВ/СКАСУВАННЯ» протягом 2-х секунд, колір підсвічування зміниться на оранжевий, прилад перейде в режим очікування. Вимкніть пристрій.



«Смаження»

Програма “Смаження” служить для обсмажування продуктів. В залежності від рецепту та продуктів, що використовуються, можна вибрати необхідні налаштування часу та температури.

- Увімкніть прилад, при цьому загориться оранжеве підсвічування екрану.
- Додайте в чашу олію відповідно до рецепту. Дотримуйтесь вказівок розділу “Експлуатація приладу”.
- Під час приготування в даному режимі рекомендується залишати кришку відкритою. При неправильному положенні кришки результат може не відповідати потребам.
- Послідовно торкаючись сенсора «МЕНЮ» виберіть програму «СМАЖЕННЯ», при цьому напис «СМАЖЕННЯ» на дисплеї і таймер будуть блимати, а також загориться індикація .
- На таймері, що блимає, буде зазначатися час за замовчуванням для цього режиму приготування - 30 хвилин. Діапазон часу приготування може варіювати від 10 хвилин до 1 години, відповідно до рецепту страви, що готується.
За допомогою сенсорів «ГОДИНИ/+» та «ХВИЛИНИ/-» необхідно змінити час приготування відповідно до рецепту страви, що готується: послідовно торкаючись сенсора «ГОДИНИ/+» налаштуйте години з кроком в 1 годину, торкаючись сенсора «ХВИЛИНИ/-» - хвилини - з кроком 5 хвилин.
Під час налаштування часу приготування таймер на дисплеї блиматиме.
- У цьому режимі також можна вибрати температуру приготування. Температура приготування за замовчуванням 120°C. Для змінення температури приготування торкніться сенсора «ТЕМПЕРАТУРА/ЧАС», індикатор температури на екрані почне блимати. За допомогою сенсорів «ГОДИНИ/+» та «ХВИЛИНИ/-» налаштуйте температуру приготування відповідно до рецепту страви, що готується. Діапазон температури може варіювати від 100°C до 160°C, крок 10°C.
- Для запуску програми утримуйте протягом 2-х секунд сенсор “СТАРТ”, колір підсвічування дисплея зміниться на зелений, на дисплеї з'явиться індикація  та , мультиварка розпочне приготування в заданому режимі.
Також загориться індикатор кнопки «ПІДГРІВ/СКАСУВАННЯ», це значить, що після закінчення роботи програми прилад автоматично перейде в режим «ПІДГРІВ». Для вимкнення автоматичного переходу в режим «ПІДГРІВ» повторно натисніть кнопку «СТАРТ», індикатор кнопки «ПІДГРІВ/СКАСУВАННЯ» погасне.
- Після нагрівання на дисплеї відобразиться зворотний відлік часу приготування. Покладіть продукти в чашу, контролюйте готовність продуктів, помішуючи та перевертаючи при необхідності.
- При необхідності можна зупинити проходження програми сенсором «ПІДГРІВ/СКАСУВАННЯ», при цьому колір підсвічування дисплея зміниться на оранжевий і прилад перейде в режим очікування.
- Після закінчення часу роботи мультиварки пролунає звуковий сигнал, колір підсвічування зміниться на червоний. Пристрій автоматично перейде в режим підтримання температури, якщо його не було скасовано раніше. В режимі автоматичного підігріву на дисплеї відобразиться прямий відлік часу, який показує, скільки часу страву підігривається.
- Для вимкнення режиму підтримання температури утримуйте сенсор «ПІДГРІВ/СКАСУВАННЯ» протягом 2-х секунд, колір підсвічування зміниться на оранжевий, прилад перейде в режим очікування. Вимкніть пристрій.

«Варення»



Ця програма призначена для приготування варення.

- Увімкніть прилад, при цьому загориться оранжеве підсвічування екрану.
- Помістіть всі необхідні інгредієнти, згідно рецепту, в чашу. Дотримуйтесь вказівок розділу «Експлуатація приладу».
- Під час приготування в даному режимі після закипання рекомендується залишати кришку відкритою із-за можливого утворення піни. При неправильному положенні кришки результат може не відповідати потребам.
- Послідовно торкаючись сенсора «МЕНЮ» виберіть програму «ВАРЕННЯ», при цьому напис «ВАРЕННЯ» на дисплеї і таймер будуть блимати, а також загориться індикація .
- На таймері, що блимає, буде зазначатися час за замовчуванням для цього режиму приготування – 1 година. Діапазон часу приготування може варіюватися від 30 хвилин до 4 годин, відповідно до рецепту страви, що готується.
За допомогою сенсорів «ГОДИНИ/+» та «ХВИЛИНИ/-» необхідно змінити час приготування відповідно до рецепту страви, що готується: послідовно торкаючись сенсора «ГОДИНИ/+» налаштуйте години з кроком в 1 годину, торкаючись сенсора «ХВИЛИНИ/-» - хвилини - з кроком 5 хвилин.
Під час налаштування часу приготування таймер на дисплеї блиматиме.
- Для запуску програми утримуйте протягом 2-х секунд сенсор «СТАРТ», колір підсвічування дисплея зміниться на зелений, на дисплеї з'явиться індикація  та , мультиварка розпочне приготування в заданому режимі.
Також загориться індикатор кнопки «ПІДГРІВ/СКАСУВАННЯ», це значить, що після закінчення роботи програми прилад автоматично перейде в режим «ПІДГРІВ». Для вимкнення автоматичного переходу в режим «ПІДГРІВ» повторно натисніть кнопку «СТАРТ», індикатор кнопки «ПІДГРІВ/СКАСУВАННЯ» погасне.
- Після запуску програми на дисплеї відобразатиметься зворотний відлік часу приготування.
- При необхідності можна зупинити проходження програми сенсором «ПІДГРІВ/СКАСУВАННЯ», при цьому колір підсвічування дисплея зміниться на оранжевий і прилад перейде в режим очікування.
- Після закінчення часу роботи мультиварки пролунає звуковий сигнал, колір підсвічування зміниться на червоний. Пристрій автоматично перейде в режим підтримання температури, якщо його не було скасовано раніше. В режимі автоматичного підігріву на дисплеї відобразатиметься прямий відлік часу, який показує, скільки часу страва підігрівається.
- Для вимкнення режиму підтримання температури утримуйте сенсор «ПІДГРІВ/СКАСУВАННЯ» протягом 2-х секунд, колір підсвічування зміниться на оранжевий, прилад перейде в режим очікування. Вимкніть пристрій.

«Йогурт»



Мультиварка 0523AD є повноцінним замінником пристроїв для приготування йогурту. Окрім спеціального програмного режиму приготування, в комплектацію входять 6 зручних ємностей з харчового пластика для приготування та зберігання продукту.

В програмі «Йогурт» підтримується постійна температура (+38 - +40°C), необхідна для росту біфідобактерій та отримання в результаті прекрасного йогурту з закваски та молока.

- Увімкніть прилад, при цьому загориться оранжеве підсвічування екрану.
- Помістіть всі необхідні інгредієнти, згідно рецепту, в чашу. Дотримуйтесь вказівок розділу “Експлуатація приладу”.
- Під час приготування в даному режимі рекомендується залишати кришку закритою. При неправильному положенні кришки результат може не відповідати потребам.
- Послідовно торкаючись сенсора «МЕНЮ» виберіть програму «ЙОГУРТ», при цьому напис «ЙОГУРТ» на дисплеї і таймер будуть блимати, а також загориться індикація .
- На таймері, що блимає, буде зазначатися час за замовчуванням для цього режиму приготування – 8 годин. Діапазон часу приготування може варіювати від 4 до 12 годин, відповідно до рецепту страви, що готується. За допомогою сенсорів «ГОДИНИ/+» та «ХВИЛИНИ/-» необхідно змінити час приготування відповідно до рецепту страви, що готується: послідовно торкаючись сенсора «ГОДИНИ/+» налаштуйте години з кроком в 1 годину, торкаючись сенсора «ХВИЛИНИ/-» - хвилини - з кроком 30 хвилин. Під час налаштування часу приготування таймер на дисплеї блиматиме.
- Для запуску програми утримуйте протягом 2-х секунд сенсор “СТАРТ”, колір підсвічування дисплея зміниться на зелений, на дисплеї з'явиться індикація  та , мультиварка розпочне приготування в заданому режимі. Після запуску програми на дисплеї відобразатиметься зворотний відлік часу приготування.
- При необхідності можна зупинити проходження програми сенсором «ПІДГРІВ/СКАСУВАННЯ», при цьому колір підсвічування дисплея зміниться на оранжевий і прилад перейде в режим очікування.
- Після закінчення часу роботи мультиварки пролунає звуковий сигнал, прилад перейде в режим очікування. Вимкніть пристрій.



«Вівсянка»

Ця програма призначена для приготування каші з вівсяної крупи. Спеціальний режим призначений для швидкого приготування здорового та корисного сніданку. Завдяки оптимальним температурним режимам каша не підгорить та збереже всі свої корисні властивості.

- Увімкніть прилад, при цьому загориться оранжеве підсвічування екрану.
- Помістіть всі необхідні інгредієнти, згідно рецепту, в чашу. Дотримуйтесь вказівок розділу “Експлуатація приладу”.
- Під час приготування в даному режимі рекомендується залишати кришку закритою. При неправильному положенні кришки результат може не відповідати потребам.
- Послідовно торкаючись сенсора «МЕНЮ» виберіть програму «ВІВСЯНКА», при цьому напис «ВІВСЯНКА» на дисплеї і таймер будуть блимати, а також загориться індикація .
- На таймері, що блимає, буде зазначатися час за замовчуванням для цього режиму приготування – 5 хвилин. Діапазон часу приготування може варіювати від 5 хвилин до 1 години, відповідно до рецепту страви, що готується. За допомогою сенсорів «ГОДИНИ/+» та «ХВИЛИНИ/-» необхідно змінити час приготування відповідно до рецепту страви, що готується: послідовно торкаючись сенсора «ХВИЛИНИ/-» налаштуйте час з кроком 5 хвилин. Під час налаштування часу приготування таймер на дисплеї блиматиме.
- Для запуску програми утримуйте протягом 2-х секунд сенсор “СТАРТ”, колір підсвічування дисплея зміниться на зелений, на дисплеї з'явиться індикація  та , мультиварка розпочне приготування в заданому режимі. Також загориться індикатор кнопки «ПІДГРІВ/СКАСУВАННЯ», це значить, що після закінчення роботи програми прилад автоматично перейде в режим «ПІДГРІВ». Для вимкнення автоматичного переходу в режим «ПІДГРІВ» повторно натисніть кнопку «СТАРТ», індикатор кнопки «ПІДГРІВ/СКАСУВАННЯ» погасне.
- Після запуску програми на дисплеї відобразатиметься зворотний відлік часу приготування.
- При необхідності можна зупинити проходження програми сенсором «ПІДГРІВ/СКАСУВАННЯ», при цьому колір підсвічування дисплея зміниться на оранжевий і прилад перейде в режим очікування.
- Після закінчення часу роботи мультиварки пролунає звуковий сигнал, колір підсвічування зміниться на червоний. Пристрій автоматично перейде в режим підтримання температури, якщо його не було скасовано раніше. В режимі автоматичного підігріву на дисплеї відобразатиметься прямий відлік часу, який показує, скільки часу страва підігрівається.
- Для вимкнення режиму підтримання температури утримуйте сенсор «ПІДГРІВ/СКАСУВАННЯ» протягом 2-х секунд, колір підсвічування зміниться на оранжевий, прилад перейде в режим очікування. Вимкніть пристрій.



«Хліб»

Ця програма призначена для випікання хліба.

- Увімкніть прилад, при цьому загориться оранжеве підсвічування екрану.
- Помістіть всі необхідні інгредієнти, згідно рецепту, в чашу. Дотримуйтесь вказівок розділу “Експлуатація приладу”.
- Під час приготування в даному режимі рекомендується залишити кришку закритою. При неправильному положенні кришки результат може не відповідати потребам.
- Послідовно торкаючись сенсора «МЕНЮ» виберіть програму «ХЛІБ», при цьому напис «ХЛІБ» на дисплеї і таймер будуть блимати, а також загориться індикація .
- Процес приготування у цьому режимі розділений на два етапи. Індикатор з номером етапу приготування розташований у лівому нижньому кутку екрана. За допомогою сенсорів «ГОДИНИ/+» та «ХВИЛИНИ/-» виберіть етап приготування, потім торкніться сенсора «ТЕМПЕРАТУРА/ЧАС».
- Сенсорами «ГОДИНИ/+» та «ХВИЛИНИ/-» виберіть необхідний час приготування. Час за замовчуванням на першому етапі 2 години, діапазон часу може варіювати від 30 хвилин до 2.5 годин, крок 5 хвилин. Час за замовчуванням на другому етапі 1 година, діапазон часу може варіювати від 30 хвилин до 2 годин, крок 5 хвилин.
- На другому етапі приготування можливо також регулювання температури. Для вибору необхідної температури після налаштування часу торкніться сенсора «ТЕМПЕРАТУРА/ЧАС» і за допомогою сенсорів «ГОДИНИ/+» та «ХВИЛИНИ/-» виставте необхідну температуру приготування від 140С до 160С, крок 10С. Під час налаштування часу та температури приготування на дисплеї блиматимуть таймер та індикатор температури.
- Для запуску програми утримуйте протягом 2-х секунд сенсор “СТАРТ”, колір підсвічування дисплея зміниться на зелений, на дисплеї з'явиться індикація  та , мультиварка розпочне приготування в заданому режимі. Також загориться індикатор кнопки «ПІДГРІВ/СКАСУВАННЯ», це значить, що після закінчення роботи програми прилад автоматично перейде в режим «ПІДГРІВ». Для вимкнення автоматичного переходу в режим «ПІДГРІВ» повторно натисніть кнопку «СТАРТ», індикатор кнопки «ПІДГРІВ/СКАСУВАННЯ» погасне.
- Після запуску програми на дисплеї відобразатиметься зворотний відлік часу приготування.
- При необхідності можна зупинити проходження програми сенсором «ПІДГРІВ/СКАСУВАННЯ», при цьому колір підсвічування дисплея зміниться на оранжевий і прилад перейде в режим очікування.
- Після закінчення часу роботи мультиварки пролунає звуковий сигнал, колір підсвічування зміниться на червоний. Пристрій автоматично перейде в режим підтримання температури, якщо його не було скасовано раніше. В режимі автоматичного підігріву на дисплеї відобразатиметься прямий відлік часу, який показує, скільки часу страва підігрівається.
- Для вимкнення режиму підтримання температури утримуйте сенсор «ПІДГРІВ/СКАСУВАННЯ» протягом 2-х секунд, колір підсвічування зміниться на оранжевий, прилад перейде в режим очікування. Вимкніть пристрій.



«Соте»

Ця програма призначена для приготування *sote* та інших страв із тушкованих овочів.

- Увімкніть прилад, при цьому загориться оранжеве підсвічування екрану.
- Помістіть всі необхідні інгредієнти, згідно рецепту, в чашу. Дотримуйтесь вказівок розділу “Експлуатація приладу”.
- Під час приготування в даному режимі рекомендується залишати кришку закритою. При неправильному положенні кришки результат може не відповідати потребам.
- Послідовно торкаючись сенсора «МЕНЮ» виберіть програму «СОТЕ», при цьому напис «СОТЕ» на дисплеї і таймер будуть блимати, а також загориться індикація .
- На таймері, що блимає, буде зазначатися час за замовчуванням для цього режиму приготування – 2 години. Діапазон часу приготування може варіювати від 1 до 8 годин, відповідно до рецепту страви, що готується.
За допомогою сенсорів «ГОДИНИ/+» та «ХВИЛИНИ/-» необхідно змінити час приготування відповідно до рецепту страви, що готується: послідовно торкаючись сенсора «ГОДИНИ/+» налаштуйте години з кроком в 1 годину, торкаючись сенсора «ХВИЛИНИ/-» - хвилини - з кроком 30 хвилин.
Під час налаштування часу приготування таймер на дисплеї блиматиме.
- Для запуску програми утримуйте протягом 2-х секунд сенсор “СТАРТ”, колір підсвічування дисплея зміниться на зелений, на дисплеї з'явиться індикація  та , мультиварка розпочне приготування в заданому режимі.
Також загориться індикатор кнопки «ПІДГРІВ/СКАСУВАННЯ», це значить, що після закінчення роботи програми прилад автоматично перейде в режим «ПІДГРІВ». Для вимкнення автоматичного переходу в режим «ПІДГРІВ» повторно натисніть кнопку «СТАРТ», індикатор кнопки «ПІДГРІВ/СКАСУВАННЯ» погасне.
- Після запуску програми на дисплеї відобразатиметься зворотний відлік часу приготування.
- При необхідності можна зупинити проходження програми сенсором «ПІДГРІВ/СКАСУВАННЯ», при цьому колір підсвічування дисплея зміниться на оранжевий і прилад перейде в режим очікування.
- Після закінчення часу роботи мультиварки пролунає звуковий сигнал, колір підсвічування зміниться на червоний. Пристрій автоматично перейде в режим підтримання температури, якщо його не було скасовано раніше. В режимі автоматичного підігріву на дисплеї відобразатиметься прямий відлік часу, який показує, скільки часу страву підігрівається.
- Для вимкнення режиму підтримання температури утримуйте сенсор «ПІДГРІВ/СКАСУВАННЯ» протягом 2-х секунд, колір підсвічування зміниться на оранжевий, прилад перейде в режим очікування. Вимкніть пристрій.



«Боби»

Режим призначений для приготування наваристих супів та гарнірів із бобових, котрі потребують тривалої теплової обробки.

- Увімкніть прилад, при цьому загориться оранжеве підсвічування екрану.
- Помістіть всі необхідні інгредієнти, згідно рецепту, в чашу. Дотримуйтесь вказівок розділу “Експлуатація приладу”.
- Під час приготування в даному режимі рекомендується залишати кришку закритою. При неправильному положенні кришки результат може не відповідати потребам.
- Послідовно торкаючись сенсора «МЕНЮ» виберіть програму «БОБИ», при цьому напис «БОБИ» на дисплеї і таймер будуть блимати, а також загориться індикація .
- На таймері, що блимає, буде зазначатися час за замовчуванням для цього режиму приготування – 1 година. Діапазон часу приготування може варіювати від 1 до 4 годин, відповідно до рецепту страви, що готується.
За допомогою сенсорів «ГОДИНИ/+» та «ХВИЛИНИ/-» необхідно змінити час приготування відповідно до рецепту страви, що готується: послідовно торкаючись сенсора «ГОДИНИ/+» налаштуйте години з кроком в 1 годину, торкаючись сенсора «ХВИЛИНИ/-» - хвилини - з кроком 10 хвилин.
Під час налаштування часу приготування таймер на дисплеї блиматиме.
- Для запуску програми утримуйте протягом 2-х секунд сенсор “СТАРТ”, колір підсвічування дисплея зміниться на зелений, на дисплеї з'явиться індикація  та , мультиварка розпочне приготування в заданому режимі.
Також загориться індикатор кнопки «ПІДГРІВ/СКАСУВАННЯ», це значить, що після закінчення роботи програми прилад автоматично перейде в режим «ПІДГРІВ». Для вимкнення автоматичного переходу в режим «ПІДГРІВ» повторно натисніть кнопку «СТАРТ», індикатор кнопки «ПІДГРІВ/СКАСУВАННЯ» погасне.
- Після запуску програми на дисплеї відображатиметься зворотний відлік часу приготування.
- При необхідності можна зупинити проходження програми сенсором «ПІДГРІВ/СКАСУВАННЯ», при цьому колір підсвічування дисплея зміниться на оранжевий і прилад перейде в режим очікування.
- Після закінчення часу роботи мультиварки пролунає звуковий сигнал, колір підсвічування зміниться на червоний. Пристрій автоматично перейде в режим підтримання температури, якщо його не було скасовано раніше. В режимі автоматичного підігріву на дисплеї відображатиметься прямий відлік часу, який показує, скільки часу страва підігрівається.
- Для вимкнення режиму підтримання температури утримуйте сенсор «ПІДГРІВ/СКАСУВАННЯ» протягом 2-х секунд, колір підсвічування зміниться на оранжевий, прилад перейде в режим очікування. Вимкніть пристрій.



«Суп»

Ця програма призначена для приготування супів, бульйонів та інших страв.

- Увімкніть прилад, при цьому загориться оранжеве підсвічування екрану.
- Помістіть всі необхідні інгредієнти, згідно рецепту, в чашу. Дотримуйтесь вказівок розділу “Експлуатація приладу”.
- Під час приготування в даному режимі рекомендується залишити кришку закритою. При неправильному положенні кришки результат може не відповідати потребам.
- Послідовно торкаючись сенсора «МЕНЮ» виберіть програму «СУП», при цьому напис «СУП» на дисплеї і таймер будуть блимати, а також загориться індикація .
- На таймері, що блимає, буде зазначатися час за замовчуванням для цього режиму приготування – 1 година. Діапазон часу приготування може варіювати від 1 до 4 годин, відповідно до рецепту страви, що готується. За допомогою сенсорів «ГОДИНИ/+» та «ХВИЛИНИ/-» необхідно змінити час приготування відповідно до рецепту страви, що готується: послідовно торкаючись сенсора «ГОДИНИ/+» налаштуйте години з кроком в 1 годину, торкаючись сенсора «ХВИЛИНИ/-» - хвилини - з кроком 10 хвилин. Під час налаштування часу приготування таймер на дисплеї блиматиме.
- Для запуску програми утримуйте протягом 2-х секунд сенсор “СТАРТ”, колір підсвічування дисплея зміниться на зелений, на дисплеї з'явиться індикація  та , мультиварка розпочне приготування в заданому режимі. Також загориться індикатор кнопки «ПІДГРІВ/СКАСУВАННЯ», це значить, що після закінчення роботи програми прилад автоматично перейде в режим «ПІДГРІВ». Для вимкнення автоматичного переходу в режим «ПІДГРІВ» повторно натисніть кнопку «СТАРТ», індикатор кнопки «ПІДГРІВ/СКАСУВАННЯ» погасне.
- Після запуску програми на дисплеї відобразатиметься зворотний відлік часу приготування.
- При необхідності можна зупинити проходження програми сенсором «ПІДГРІВ/СКАСУВАННЯ», при цьому колір підсвічування дисплея зміниться на оранжевий і прилад перейде в режим очікування.
- Після закінчення часу роботи мультиварки пролунає звуковий сигнал, колір підсвічування зміниться на червоний. Пристрій автоматично перейде в режим підтримання температури, якщо його не було скасовано раніше. В режимі автоматичного підігріву на дисплеї відобразатиметься прямий відлік часу, який показує, скільки часу страва підігрівається.
- Для вимкнення режиму підтримання температури утримуйте сенсор «ПІДГРІВ/СКАСУВАННЯ» протягом 2-х секунд, колір підсвічування зміниться на оранжевий, прилад перейде в режим очікування. Вимкніть пристрій.



«Крупа»

Програма «Крупа» призначена для приготування корисних гарнірів із круп. Оптимальні температурні параметри та рівномірне нагрівання чаші з усіх боків дає можливість приготувати чудові розсипчасті гарніри.

- Увімкніть прилад, при цьому загориться оранжеве підсвічування екрану.
- Помістіть всі необхідні інгредієнти, згідно рецепту, в чашу. Дотримуйтесь вказівок розділу “Експлуатація приладу”.
- Під час приготування в даному режимі рекомендується залишати кришку закритою. При неправильному положенні кришки результат може не відповідати потребам.
- Послідовно торкаючись сенсора «МЕНЮ» виберіть програму «КРУПА», при цьому напис «КРУПА» на дисплеї і таймер будуть блимати, а також загориться індикація .
- На таймері, що блимає, буде зазначатися час за замовчуванням для цього режиму приготування – 40 хвилин. Діапазон часу приготування може варіювати від 20 хвилин до 1 години, відповідно до рецепту страви, що готується.
За допомогою сенсорів «ГОДИНИ/+» та «ХВИЛИНИ/-» необхідно змінити час приготування відповідно до рецепту страви, що готується: послідовно торкаючись сенсора «ГОДИНИ/+» налаштуйте години з кроком в 1 годину, торкаючись сенсора «ХВИЛИНИ/-» - хвилини - з кроком 5 хвилин.
Під час налаштування часу приготування таймер на дисплеї блиматиме.
- Для запуску програми утримуйте протягом 2-х секунд сенсор “СТАРТ”, колір підсвічування дисплея зміниться на зелений, на дисплеї з'явиться індикація  та , мультиварка розпочне приготування в заданому режимі.
Також загориться індикатор кнопки «ПІДГРІВ/СКАСУВАННЯ», це значить, що після закінчення роботи програми прилад автоматично перейде в режим «ПІДГРІВ». Для вимкнення автоматичного переходу в режим «ПІДГРІВ» повторно натисніть кнопку «СТАРТ», індикатор кнопки «ПІДГРІВ/СКАСУВАННЯ» погасне.
- Після запуску програми на дисплеї відобразатиметься зворотний відлік часу приготування.
- При необхідності можна зупинити проходження програми сенсором «ПІДГРІВ/СКАСУВАННЯ», при цьому колір підсвічування дисплея зміниться на оранжевий і прилад перейде в режим очікування.
- Після закінчення часу роботи мультиварки пролунає звуковий сигнал, колір підсвічування зміниться на червоний. Пристрій автоматично перейде в режим підтримання температури, якщо його не було скасовано раніше. В режимі автоматичного підігріву на дисплеї відобразатиметься прямий відлік часу, який показує, скільки часу страва підігрівається.
- Для вимкнення режиму підтримання температури утримуйте сенсор «ПІДГРІВ/СКАСУВАННЯ» протягом 2-х секунд, колір підсвічування зміниться на оранжевий, прилад перейде в режим очікування. Вимкніть пристрій.
- Для режиму «Крупа» рекомендується залишати страву в режимі «Підігрів» на 10-15 хвилин після закінчення роботи основної програми.



«Піца»

Цей режим призначений для приготування популярної італійської страви - піци.

- Увімкніть прилад, при цьому загориться оранжеве підсвічування екрану.
- Помістіть всі необхідні інгредієнти, згідно рецепту, в чашу. Дотримуйтесь вказівок розділу “Експлуатація приладу”.
- Під час приготування в даному режимі рекомендується залишати кришку закритою. При неправильному положенні кришки результат може не відповідати потребам.
- Послідовно торкаючись сенсора «МЕНЮ» виберіть програму «ПІЦА», при цьому напис «ПІЦА» на дисплеї і таймер будуть блимати, а також загориться індикація .
- На таймері, що блимає, буде зазначатися час за замовчуванням для цього режиму приготування – 20 хвилин. Діапазон часу приготування може варіювати від 20 хвилин до 1 години, відповідно до рецепту страви, що готується. За допомогою сенсорів «ГОДИНИ/+» та «ХВИЛИНИ/-» необхідно змінити час приготування відповідно до рецепту страви, що готується: послідовно торкаючись сенсора «ГОДИНИ/+» налаштуйте години з кроком в 1 годину, торкаючись сенсора «ХВИЛИНИ/-» - хвилини - з кроком 5 хвилин. Під час налаштування часу приготування таймер на дисплеї блиматиме.
- Для запуску програми утримуйте протягом 2-х секунд сенсор “СТАРТ”, колір підсвічування дисплея зміниться на зелений, на дисплеї з'явиться індикація  та , мультиварка розпочне приготування в заданому режимі. Також загориться індикатор кнопки «ПІДГРІВ/СКАСУВАННЯ», це значить, що після закінчення роботи програми прилад автоматично перейде в режим «ПІДГРІВ». Для вимкнення автоматичного переходу в режим «ПІДГРІВ» повторно натисніть кнопку «СТАРТ», індикатор кнопки «ПІДГРІВ/СКАСУВАННЯ» погасне.
- Після запуску програми на дисплеї відобразиться зворотний відлік часу приготування.
- При необхідності можна зупинити проходження програми сенсором «ПІДГРІВ/СКАСУВАННЯ», при цьому колір підсвічування дисплея зміниться на оранжевий і прилад перейде в режим очікування.
- Після закінчення часу роботи мультиварки пролунає звуковий сигнал, колір підсвічування зміниться на червоний. Пристрій автоматично перейде в режим підтримання температури, якщо його не було скасовано раніше. В режимі автоматичного підігріву на дисплеї відобразиться прямий відлік часу, який показує, скільки часу страва підігрівається.
- Для вимкнення режиму підтримання температури утримуйте сенсор «ПІДГРІВ/СКАСУВАННЯ» протягом 2-х секунд, колір підсвічування зміниться на оранжевий, прилад перейде в режим очікування. Вимкніть пристрій.



«Томління»

Програма «Томління» імітує процес приготування страв у російській печі. Страви готуються шляхом дуже довгого та повільного тушкування при температурі, що постійно знижується, це сприяє збереженню корисних властивостей продуктів та надає їм неповторний смак.

- Увімкніть прилад, при цьому загориться оранжеве підсвічування екрану.
- Помістіть всі необхідні інгредієнти, згідно рецепту, в чашу. Дотримуйтесь вказівок розділу “Експлуатація приладу”.
- Під час приготування в даному режимі рекомендується залишати кришку закритою. При неправильному положенні кришки результат може не відповідати потребам.
- Послідовно торкаючись сенсора «МЕНЮ» виберіть програму «ТОМЛІННЯ», при цьому напис «ТОМЛІННЯ» на дисплеї і таймер будуть блимати, а також загориться індикація .
- На таймері, що блимає, буде зазначатися час за замовчуванням для цього режиму приготування – 5 годин. Діапазон часу приготування може варіювати від 1 до 8 годин, відповідно до рецепту страви, що готується. За допомогою сенсорів «ГОДИНИ/+» та «ХВИЛИНИ/-» необхідно змінити час приготування відповідно до рецепту страви, що готується: послідовно торкаючись сенсора «ГОДИНИ/+» налаштуйте години з кроком в 1 годину, торкаючись сенсора «ХВИЛИНИ/-» - хвилини - з кроком 10 хвилин. Під час налаштування часу приготування таймер на дисплеї блиматиме.
- Для запуску програми утримуйте протягом 2-х секунд сенсор “СТАРТ”, колір підсвічування дисплея зміниться на зелений, на дисплеї з'явиться індикація  та , мультиварка розпочне приготування в заданому режимі. Також загориться індикатор кнопки «ПІДГРІВ/СКАСУВАННЯ», це значить, що після закінчення роботи програми прилад автоматично перейде в режим «ПІДГРІВ». Для вимкнення автоматичного переходу в режим «ПІДГРІВ» повторно натисніть кнопку «СТАРТ», індикатор кнопки «ПІДГРІВ/СКАСУВАННЯ» погасне.
- Після запуску програми на дисплеї відобразатиметься зворотний відлік часу приготування.
- При необхідності можна зупинити проходження програми сенсором «ПІДГРІВ/СКАСУВАННЯ», при цьому колір підсвічування дисплея зміниться на оранжевий і прилад перейде в режим очікування.
- Після закінчення часу роботи мультиварки пролунає звуковий сигнал, колір підсвічування зміниться на червоний. Пристрій автоматично перейде в режим підтримання температури, якщо його не було скасовано раніше. В режимі автоматичного підігріву на дисплеї відобразатиметься прямий відлік часу, який показує, скільки часу страва підігривається.
- Для вимкнення режиму підтримання температури утримуйте сенсор «ПІДГРІВ/СКАСУВАННЯ» протягом 2-х секунд, колір підсвічування зміниться на оранжевий, прилад перейде в режим очікування. Вимкніть пристрій.



«Пельмені/сосиски»

Цей режим призначений для приготування пельменів та сосисок.

- Увімкніть прилад, при цьому загориться оранжеве підсвічування екрану.
- Налийте питну воду в чашу відповідно до рецепту. Дотримуйтесь вказівок розділу “Експлуатація приладу”.
- Під час приготування в даному режимі рекомендується залишати кришку закритою. При неправильному положенні кришки результат може не відповідати потребам.
- Послідовно торкаючись сенсора «МЕНЮ» виберіть програму «ПЕЛЬМЕНІ/СОСИСКИ», при цьому напис «ПЕЛЬМЕНІ/СОСИСКИ» на дисплеї і таймер будуть блимати, а також загориться індикація .
- На таймері, що блимає, буде зазначатися час за замовчуванням для цього режиму приготування – 15 хвилин. Діапазон часу приготування може варіювати від 8 до 50 хвилин, відповідно до рецепту страви, що готується. За допомогою сенсорів «ГОДИНИ/+» та «ХВИЛИНИ/-» необхідно змінити час приготування відповідно до рецепту страви, що готується: послідовно торкаючись сенсора «ГОДИНИ/+» налаштуйте години з кроком в 1 годину, торкаючись сенсора «ХВИЛИНИ/-» - хвилини - з кроком 1 хвилина. Під час налаштування часу приготування таймер на дисплеї блиматиме.
- Для запуску програми утримуйте протягом 2-х секунд сенсор “СТАРТ”, колір підсвічування дисплея зміниться на зелений, на дисплеї з'явиться індикація  та , мультиварка розпочне приготування в заданому режимі. Також загориться індикатор кнопки «ПІДГРІВ/СКАСУВАННЯ», це значить, що після закінчення роботи програми прилад автоматично перейде в режим «ПІДГРІВ». Для вимкнення автоматичного переходу в режим «ПІДГРІВ» повторно натисніть кнопку «СТАРТ», індикатор кнопки «ПІДГРІВ/СКАСУВАННЯ» погасне.
- Після закипання води, пролунає звуковий сигнал, на дисплеї відобразатиметься зворотний відлік часу приготування. Відкрийте кришку, покладіть продукти відповідно до рецепту. Кришку не закривайте.
- При необхідності можна зупинити проходження програми сенсором «ПІДГРІВ/СКАСУВАННЯ», при цьому колір підсвічування дисплея зміниться на оранжевий і прилад перейде в режим очікування.
- Після закінчення часу роботи мультиварки пролунає звуковий сигнал, колір підсвічування зміниться на червоний. Пристрій автоматично перейде в режим підтримання температури, якщо його не було скасовано раніше. В режимі автоматичного підігріву на дисплеї відобразатиметься прямий відлік часу, який показує, скільки часу страва підігрівається.
- Для вимкнення режиму підтримання температури утримуйте сенсор «ПІДГРІВ/СКАСУВАННЯ» протягом 2-х секунд, колір підсвічування зміниться на оранжевий, прилад перейде в режим очікування. Вимкніть пристрій.



«Холодець»

Цей режим призначений для приготування холодцю.

- Увімкніть прилад, при цьому загориться оранжеве підсвічування екрану.
- Помістіть всі необхідні інгредієнти, згідно рецепту, в чашу. Дотримуйтесь вказівок розділу “Експлуатація приладу”.
- Під час приготування в даному режимі рекомендується залишати кришку закритою. При неправильному положенні кришки результат може не відповідати потребам.
- Послідовно торкаючись сенсора «МЕНЮ» виберіть програму «ХОЛОДЕЦЬ» при цьому напис «ХОЛОДЕЦЬ» на дисплеї і таймер будуть блимати, а також загориться індикація .
- На таймері, що блимає, буде зазначатися час за замовчуванням для цього режиму приготування – 6 годин. Діапазон часу приготування може варіювати від 2 до 8 годин, відповідно до рецепту страви, що готується.
За допомогою сенсорів «ГОДИНИ/+» та «ХВИЛИНИ/-» необхідно змінити час приготування відповідно до рецепту страви, що готується: послідовно торкаючись сенсора «ГОДИНИ/+» налаштуйте години з кроком в 1 годину, торкаючись сенсора «ХВИЛИНИ/-» - хвилини - з кроком 1 хвилина.
Під час налаштування часу приготування таймер на дисплеї блиматиме.
- Для запуску програми утримуйте протягом 2-х секунд сенсор «СТАРТ», колір підсвічування дисплея зміниться на зелений, на дисплеї з'явиться індикація  та , мультиварка розпочне приготування в заданому режимі.
Також загориться індикатор кнопки «ПІДГРІВ/СКАСУВАННЯ», це значить, що після закінчення роботи програми прилад автоматично перейде в режим «ПІДГРІВ». Для вимкнення автоматичного переходу в режим «ПІДГРІВ» повторно натисніть кнопку «СТАРТ», індикатор кнопки «ПІДГРІВ/СКАСУВАННЯ» погасне.
- Після запуску програми на дисплеї відображатиметься зворотний відлік часу приготування.
- При необхідності можна зупинити проходження програми сенсором «ПІДГРІВ/СКАСУВАННЯ», при цьому колір підсвічування дисплея зміниться на оранжевий і прилад перейде в режим очікування.
- Після закінчення часу роботи мультиварки пролунає звуковий сигнал, колір підсвічування зміниться на червоний. Пристрій автоматично перейде в режим підтримання температури, якщо його не було скасовано раніше. В режимі автоматичного підігріву на дисплеї відображатиметься прямий відлік часу, який показує, скільки часу страва підігрівається.
- Для вимкнення режиму підтримання температури утримуйте сенсор «ПІДГРІВ/СКАСУВАННЯ» протягом 2-х секунд, колір підсвічування зміниться на оранжевий, прилад перейде в режим очікування. Вимкніть пристрій.



«Варка на пару»

Мультиварка 0523AD може замінити традиційні пароварки на Вашій кухні. Програма «Варка на пару» дозволяє готувати страви на пару, завдяки чому зберігаються вітаміни та корисні властивості продуктів. Спеціальний контейнер для варки на пару поставляється в комплекті з пристроєм.

- Увімкніть прилад, при цьому загориться оранжеве підсвічування екрану.
- В залежності від часу приготування, налейте в чашу від 0,4 до 1 л питної води.
- Поставте лоток пароварки на верх чаші.
- Помістіть всі необхідні інгредієнти, згідно рецепту, в чашу. Дотримуйтесь вказівок розділу “Експлуатація приладу”.
- Під час приготування в даному режимі рекомендується залишати кришку закритою. При неправильному положенні кришки результат може не відповідати потребам.
- Послідовно торкаючись сенсора «МЕНЮ» виберіть програму «ВАРКА НА ПАРУ», при цьому напис «ВАРКА НА ПАРУ» на дисплеї і таймер будуть блимати, а також загориться індикація .
- На таймері, що блимає, буде зазначатися час за замовчуванням для цього режиму приготування – 5 хвилин. Діапазон часу приготування може варіювати від 5 хвилин до 1 години, відповідно до рецепту страви, що готується. За допомогою сенсорів «ГОДИНИ/+» та «ХВИЛИНИ/-» необхідно змінити час приготування відповідно до рецепту страви, що готується: послідовно торкаючись сенсора «ХВИЛИНИ/-» налаштуйте час з кроком 1 хвилини. Під час налаштування часу приготування таймер на дисплеї блиматиме.
- Для запуску програми утримуйте протягом 2-х секунд сенсор «СТАРТ», колір підсвічування дисплея зміниться на зелений, на дисплеї з'явиться індикація  та , мультиварка розпочне приготування в заданому режимі. Також загориться індикатор кнопки «ПІДГРІВ/СКАСУВАННЯ», це значить, що після закінчення роботи програми прилад автоматично перейде в режим «ПІДГРІВ». Для вимкнення автоматичного переходу в режим «ПІДГРІВ» повторно натисніть кнопку «СТАРТ», індикатор кнопки «ПІДГРІВ/СКАСУВАННЯ» погасне.
- Після нагрівання та закипання на дисплеї відобразатиметься зворотний відлік часу приготування.
- При необхідності можна зупинити проходження програми сенсором «ПІДГРІВ/СКАСУВАННЯ», при цьому колір підсвічування дисплея зміниться на оранжевий і прилад перейде в режим очікування.
- Після закінчення часу роботи мультиварки пролунає звуковий сигнал, колір підсвічування зміниться на червоний. Пристрій автоматично перейде в режим підтримання температури, якщо його не було скасовано раніше. В режимі автоматичного підігріву на дисплеї відобразатиметься прямий відлік часу, який показує, скільки часу страва підігрівається.
- Для вимкнення режиму підтримання температури утримуйте сенсор «ПІДГРІВ/СКАСУВАННЯ» протягом 2-х секунд, колір підсвічування зміниться на оранжевий, прилад перейде в режим очікування. Вимкніть пристрій.



«Молочна каша»

Програма призначена для приготування молочних супів і каш.

- Увімкніть прилад, при цьому загориться оранжеве підсвічування екрану.
- Помістіть всі необхідні інгредієнти, згідно рецепту, в чашу. Дотримуйтесь вказівок розділу “Експлуатація приладу”.
- Під час приготування в даному режимі рекомендується залишати кришку закритою. При неправильному положенні кришки результат може не відповідати потребам.
- Послідовно торкаючись сенсора «МЕНЮ» виберіть програму «МОЛОЧНА КАША», при цьому напис «МОЛОЧНА КАША» на дисплеї і таймер будуть блимати, а також загориться індикація .
- На таймері, що блимає, буде зазначатися час за замовчуванням для цього режиму приготування – 1 година. Діапазон часу приготування може варіювати від 10 хвилин до 1 години 30 хвилин, відповідно до рецепту страви, що готується. За допомогою сенсорів «ГОДИНИ/+» та «ХВИЛИНИ/-» необхідно змінити час приготування відповідно до рецепту страви, що готується: послідовно торкаючись сенсора «ГОДИНИ/+» налаштуйте години з кроком в 1 годину, торкаючись сенсора «ХВИЛИНИ/-» - хвилини - з кроком 5 хвилин. Під час налаштування часу приготування таймер на дисплеї блиматиме.
- Для запуску програми утримуйте протягом 2-х секунд сенсор “СТАРТ”, колір підсвічування дисплея зміниться на зелений, на дисплеї з'явиться індикація  та , мультиварка розпочне приготування в заданому режимі. Також загориться індикатор кнопки «ПІДГРІВ/СКАСУВАННЯ», це значить, що після закінчення роботи програми прилад автоматично перейде в режим «ПІДГРІВ». Для вимкнення автоматичного переходу в режим «ПІДГРІВ» повторно натисніть кнопку «СТАРТ», індикатор кнопки «ПІДГРІВ/СКАСУВАННЯ» погасне.
- Після запуску програми на дисплеї відображатиметься зворотний відлік часу приготування.
- При необхідності можна зупинити проходження програми сенсором «ПІДГРІВ/СКАСУВАННЯ», при цьому колір підсвічування дисплея зміниться на оранжевий і прилад перейде в режим очікування.
- Після закінчення часу роботи мультиварки пролунає звуковий сигнал, колір підсвічування зміниться на червоний. Пристрій автоматично перейде в режим підтримання температури, якщо його не було скасовано раніше. В режимі автоматичного підігріву на дисплеї відображатиметься прямий відлік часу, який показує, скільки часу страва підігрівається.
- Для вимкнення режиму підтримання температури утримуйте сенсор «ПІДГРІВ/СКАСУВАННЯ» протягом 2-х секунд, колір підсвічування зміниться на оранжевий, прилад перейде в режим очікування. Вимкніть пристрій.
- Для режиму «Молочна каша» рекомендується залишати страву в режимі «Підігрів» на 10-20 хвилин після закінчення роботи основної програми.



«Смаження в олії»

Програма призначена для смаження продуктів у великій кількості олії.

- Увімкніть прилад, при цьому загориться оранжеве підсвічування екрану.
- Налийте олію в чашу, відповідно до рецепту. Дотримуйтесь вказівок розділу “Експлуатація приладу”.
- Під час приготування в даному режимі рекомендується залишати кришку відкритою. При неправильному положенні кришки результат може не відповідати потребам.
- Послідовно торкаючись сенсора «МЕНЮ» виберіть програму «СМАЖЕННЯ В ОЛІЇ», при цьому напис «СМАЖЕННЯ В ОЛІЇ» на дисплеї і таймер будуть блимати, а також загориться індикація .
- На таймері, що блимає, буде зазначатися час за замовчуванням для цього режиму приготування – 5 хвилин. Діапазон часу приготування може варіювати від 3 до 30 хвилин, відповідно до рецепту страви, що готується. За допомогою сенсорів «ГОДИНИ/+» та «ХВИЛИНИ/-» необхідно змінити час приготування відповідно до рецепту страви, що готується: послідовно торкаючись сенсор «ХВИЛИНИ/-» налаштуйте з кроком 1 хвилина. Під час налаштування часу приготування таймер на дисплеї блиматиме.
- Для запуску програми утримуйте протягом 2-х секунд сенсор “СТАРТ”, колір підсвічування дисплея зміниться на зелений, на дисплеї з'явиться індикація  та , мультиварка розпочне приготування в заданому режимі. Також загориться індикатор кнопки «ПІДГРІВ/СКАСУВАННЯ», це значить, що після закінчення роботи програми прилад автоматично перейде в режим «ПІДГРІВ». Для вимкнення автоматичного переходу в режим «ПІДГРІВ» повторно натисніть кнопку «СТАРТ», індикатор кнопки «ПІДГРІВ/СКАСУВАННЯ» погасне.
- Після нагрівання на дисплеї відобразатиметься зворотний відлік часу приготування. Невеликими порціями завантажте продукти для смаження, візуально контролюйте ступінь готовності.
- При необхідності можна зупинити проходження програми сенсором «ПІДГРІВ/СКАСУВАННЯ», при цьому колір підсвічування дисплея зміниться на оранжевий і прилад перейде в режим очікування.
- Після закінчення часу роботи мультиварки пролунає звуковий сигнал, колір підсвічування зміниться на червоний. Пристрій автоматично перейде в режим підтримання температури, якщо його не було скасовано раніше. В режимі автоматичного підігріву на дисплеї відобразатиметься прямий відлік часу, який показує, скільки часу страва підігрівається.
- Для вимкнення режиму підтримання температури утримуйте сенсор «ПІДГРІВ/СКАСУВАННЯ» протягом 2-х секунд, колір підсвічування зміниться на оранжевий, прилад перейде в режим очікування. Вимкніть пристрій.



«Настоянка»

Ця програма призначена для приготування настоянок і домашніх вин.

- Увімкніть прилад, при цьому загориться оранжеве підсвічування екрану.
- Помістіть всі необхідні інгредієнти, згідно рецепту, в чашу. Дотримуйтесь вказівок розділу “Експлуатація приладу”.
- Під час приготування в даному режимі рекомендується залишати кришку закритою. При неправильному положенні кришки результат може не відповідати потребам.
- Послідовно торкаючись сенсора «МЕНЮ» виберіть програму «НАСТОЯНКА», при цьому напис «НАСТОЯНКА» на дисплеї і таймер будуть блимати, а також загориться індикація .
- На таймері, що блимає, буде зазначатися час за замовчуванням для цього режиму приготування – 12 годин. Діапазон часу приготування може варіювати від 6 до 12 годин, відповідно до рецепту страви, що готується.
За допомогою сенсорів «ГОДИНИ/+» та «ХВИЛИНИ/-» необхідно змінити час приготування відповідно до рецепту страви, що готується: послідовно торкаючись сенсора «ГОДИНИ/+» налаштуйте години з кроком в 1 годину.
Під час налаштування часу приготування таймер на дисплеї блиматиме.
- Для запуску програми утримуйте протягом 2-х секунд сенсор “СТАРТ”, колір підсвічування дисплея зміниться на зелений, на дисплеї з'явиться індикація  та , мультиварка розпочне приготування в заданому режимі.
Також загориться індикатор кнопки «ПІДГРІВ/СКАСУВАННЯ», це значить, що після закінчення роботи програми прилад автоматично перейде в режим «ПІДГРІВ». Для вимкнення автоматичного переходу в режим «ПІДГРІВ» повторно натисніть кнопку «СТАРТ», індикатор кнопки «ПІДГРІВ/СКАСУВАННЯ» погасне.
- Після запуску програми на дисплеї відобразатиметься зворотний відлік часу приготування.
- При необхідності можна зупинити проходження програми сенсором «ПІДГРІВ/СКАСУВАННЯ», при цьому колір підсвічування дисплея зміниться на оранжевий і прилад перейде в режим очікування.
- Після закінчення часу роботи мультиварки пролунає звуковий сигнал, колір підсвічування зміниться на червоний. Пристрій автоматично перейде в режим підтримання температури, якщо його не було скасовано раніше. В режимі автоматичного підігріву на дисплеї відобразатиметься прямий відлік часу, який показує, скільки часу страва підігривається.
- Для вимкнення режиму підтримання температури утримуйте сенсор «ПІДГРІВ/СКАСУВАННЯ» протягом 2-х секунд, колір підсвічування зміниться на оранжевий, прилад перейде в режим очікування. Вимкніть пристрій.

«Розігрівання»

Ця програма використовується для розігрівання готових страв.

- Увімкніть прилад, при цьому загориться оранжеве підсвічування екрану.
- Помістіть всі необхідні інгредієнти, згідно рецепту, в чашу. Дотримуйтесь вказівок розділу “Експлуатація приладу”.
- Під час приготування в даному режимі рекомендується залишати кришку закритою. При неправильному положенні кришки результат може не відповідати потребам.
- Послідовно торкаючись сенсора «МЕНЮ» виберіть програму «РОЗІГРІВАННЯ», при цьому напис «РОЗІГРІВАННЯ» на дисплеї і таймер будуть блимати, а також загориться індикація .
- На таймері, що блимає, буде зазначатися час за замовчуванням для цього режиму приготування – 20 хвилин. Діапазон часу приготування може варіювати від 10 хвилин до 1 години, відповідно до рецепту страви, що готується. За допомогою сенсорів «ГОДИНИ/+» та «ХВИЛИНИ/-» необхідно змінити час приготування відповідно до рецепту страви, що готується: послідовно торкаючись сенсора «ХВИЛИНИ/-» налаштуйте час з кроком 5 хвилин. Під час налаштування часу приготування таймер на дисплеї блиматиме.
- Для запуску програми утримуйте протягом 2-х секунд сенсор “СТАРТ”, колір підсвічування дисплея зміниться на зелений, на дисплеї з'явиться індикація  та , мультиварка розпочне приготування в заданому режимі. Також загориться індикатор кнопки «ПІДІГРІВ/СКАСУВАННЯ», це значить, що після закінчення роботи програми прилад автоматично перейде в режим «ПІДІГРІВ». Для вимкнення автоматичного переходу в режим «ПІДІГРІВ» повторно натисніть кнопку «СТАРТ», індикатор кнопки «ПІДІГРІВ/СКАСУВАННЯ» погасне.
- Після запуску програми на дисплеї відобразатиметься зворотний відлік часу приготування.
- При необхідності можна зупинити проходження програми сенсором «ПІДІГРІВ/СКАСУВАННЯ», при цьому колір підсвічування дисплея зміниться на оранжевий і прилад перейде в режим очікування.
- Після закінчення часу роботи мультиварки пролунає звуковий сигнал, колір підсвічування зміниться на червоний. Пристрій автоматично перейде в режим підтримання температури, якщо його не було скасовано раніше. В режимі автоматичного підігріву на дисплеї відобразатиметься прямий відлік часу, який показує, скільки часу страва підігрівається.
- Для вимкнення режиму підтримання температури утримуйте сенсор «ПІДІГРІВ/СКАСУВАННЯ» протягом 2-х секунд, колір підсвічування зміниться на оранжевий, прилад перейде в режим очікування. Вимкніть пристрій.

Рецепти для приготування в мультиварці РМС 0523AD Ви можете знайти в розділі «Рецепти для мультиварок» на сайті www.polar.ru

Стисла таблиця режимів приготування

Режим приготування	Час і температура приготування	Можливість використання функції «Відкладений старт»	Рекомендації щодо положення кришки
Мультикухар	Регулювання часу: від 5 хвилин до 16 годин, крок 5 хвилин Регулювання температури: 40°C -160°C, крок 5°C	Так	Відкрита чи закрита, в залежності від страви
Запікання	Час за замовчуванням: 30 хвилин Регулювання часу: від 10 хвилин до 2,5 години, крок 5 хвилин Температура приготування: 145°C	Так	Закрита
Випічка	Час за замовчуванням: 1 година Регулювання часу: від 30 хвилин до 3.5 години, крок 10 хвилин Температура приготування: 130°C	Так	Закрита
Тушкування	Час за замовчуванням: 2 години Регулювання часу: від 30 хвилин до 8 годин, крок 30 хвилин Температура приготування: 93°C	Так	Закрита
Плов	Час за замовчуванням: 1 година Регулювання часу: від 20 хвилин до 2 годин, крок 5 хвилин Температура приготування: 120-125°C	Так	Закрита
Паста	Час за замовчуванням: 8 хвилин Регулювання часу: від 8 до 20 хвилин, крок 1 хвилини Температура приготування: 105-115°C	Так	До моменту закипання води закрита, потім відкрита
Смаження (t)	Час за замовчуванням: 30 хвилин Регулювання часу: від 10 хвилин до 1 години, крок 5 хвилин Температура приготування: 100-160°C, крок 5°C	Так	Відкрита
Варення	Час за замовчуванням: 1 година Регулювання часу: від 30 хвилин до 4 годин, крок 5 хвилин Температура приготування: 102°C	Так	Закрита
Йогурт	Час за замовчуванням: 8 годин Регулювання часу: від 4 до 12 годин, крок 30 хвилин Температура приготування: 38-42°C	Так	Закрита

Вівсянка	Час за замовчуванням: 5 хвилин Регулювання часу: від 5 хвилин до 1 години, крок 5 хвилин Температура приготування: 96°C	Так	Закрита
Хліб	Час за замовчуванням: 3 години (1 етап 2 години, 2 етап 1 година) Регулювання часу: 1 етап від 30 хвилин до 2.5 годин, 2 етап від 30 хвилин до 2 годин. Крок 5 хвилин. Регулювання температури на 2 етапі: від 140C до 160C, крок 10C.	Так	Закрита
Соте	Час за замовчуванням: 2 години Регулювання часу: від 1 до 8 годин, крок 30 хвилин Температура приготування: 90°C	Так	Закрита
Боби	Час за замовчуванням: 1 година Регулювання часу: від 1 до 4 годин, крок 10 хвилин Температура приготування: 93°C	Так	Закрита
Суп	Час за замовчуванням: 1 година Регулювання часу: від 1 до 4 годин, крок 10 хвилин Температура приготування: 97°C	Так	Закрита
Крупа	Час за замовчуванням: 40 хвилин Регулювання часу: від 20 хвилин до 2 годин, крок 5 хвилин Температура приготування: 115°C	Так	Закрита
Піца	Час за замовчуванням: 20 хвилин Регулювання часу: від 20 хвилин до 1 години, крок 5 хвилин Температура приготування: 120-160°C	Так	Закрита
Томління	Час за замовчуванням: 5 годин Регулювання часу: від 1 до 8 годин, крок 10 хвилин Температура приготування: 1 четверть - 45°C, 2 четверть – 65°C, 3 година – 85°C, 4 четверть – 95°C.	Так	Закрита
Сосиски / пельмені	Час за замовчуванням: 15 хвилин Регулювання часу: від 8 до 50 хвилин, крок 1 хвилини Температура приготування: 125°C	Так	Відкрита
Холодець	Час за замовчуванням: 6 годин Регулювання часу: від 2 до 8 годин, крок 1 година Температура приготування: 93°C	Так	Закрита
Варка на пару	Час за замовчуванням: 5 хвилин Регулювання часу: від 5 хвилин до 1 години, крок 1 хвилини Температура приготування: 115-120°C	Так	Закрита

Молочна каша	Час за замовчуванням: 1 година Регулювання часу: від 10 хвилин до 1.5 години, крок 5 хвилин Температура приготування: 95°C	Так	Закрита
Смаження в олії	Час за замовчуванням: 5 хвилин Регулювання часу: від 3 до 15 хвилин, крок 1 хвилина Температура приготування: 150-170°C	Так	Закрита
Настоянка	Час за замовчуванням: 12 годин Регулювання часу: від 6 до 12 годин, крок 1 година Температура приготування: 55°C	Так	Закрита
Розігрівання	Час за замовчуванням: 20 хвилин Регулювання часу: від 10 хвилин до 1 години, крок 5 хвилин Температура приготування: 115°C	Так	Закрита

Функція «Відкладений старт»

Функція «Відкладений старт» дає можливість приготувати їжу в зазначений час. Однак, будь ласка, не відкладайте старт на довгий термін, якщо серед інгредієнтів страви є продукти, які швидко псуються.

- Функція «Відкладений старт» доступна для всіх програм.
- Для активації режиму виберіть програму приготування, використовуючи сенсор «МЕНЮ», задайте параметри програми, потім торкніться сенсору «ВІДКЛАДЕНИЙ СТАРТ», при цьому загориться зелений індикатор.
- За допомогою кнопок «ГОДИНИ/+» та «ХВИЛИНИ/-» виберіть час закінчення приготування страви.
- Натисніть кнопку «СТАРТ».

Чищення та догляд за приладом

1. По закінченню приготування завжди очищайте мультиварку від залишків їжі та забруднень.
2. Внутрішня кришка мультиварки має знімну конструкцію. Після кожного приготування знімну кришку рекомендується промивати у м'якому мильному розчині, використовуючи губку.

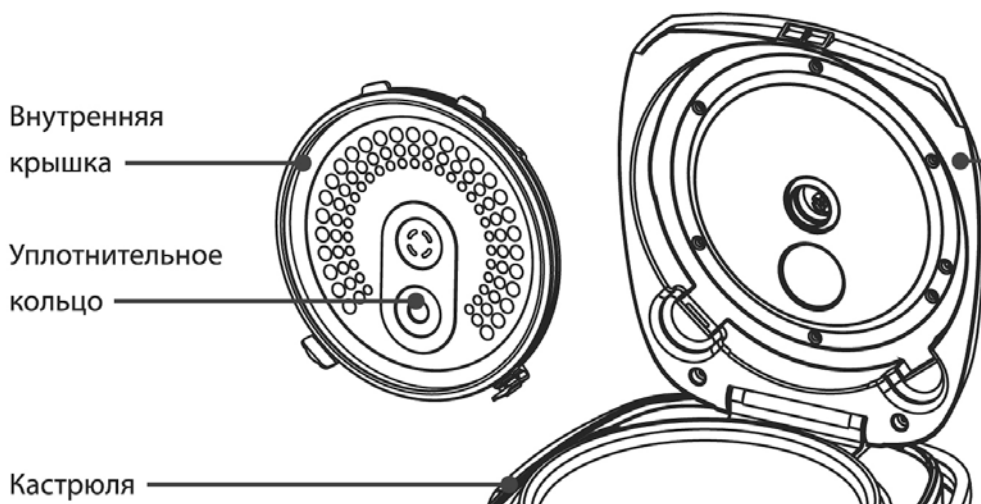

3. Не користуйтеся щітками з металічним дротом і розчинниками для очищення забруднених частин мультиварки.
4. Якщо залишки страви прикипіли до каструлі, замочіть її перед миттям. Протріть внутрішню чашу.
5. Не опускайте корпус у воду. Для чищення корпуса використовуйте вологу м'яку губку або тканину.
6. Внутрішню чашу з керамічним покриттям і піддон-пароварку можна мити у посудомийній машині. При митті у посудомийній машині стежте, щоб складові частини машини не пошкодили внутрішню каструлю.

Запобіжні заходи при використанні внутрішньої чаші мультиварки

- Для помішування використовуйте лише дерев'яну лопатку або спеціальну пластмасову ложку, що поставляється у комплекті з приладом.
- Не наливайте в чашу оцет, це може пошкодити покриття.
- Через деякий час чаша може змінити колір через те, що контактує з водою і миючими засобами. Це нормальне явище, і мультиварка може без застережень використовуватись далі.
- Для чищення НЕ використовуйте абразивні засоби.

Увага:

Після завершення терміну експлуатації електроприладу не викидайте його разом зі звичайними побутовими відходами, а передайте в офіційний пункт збору на утилізацію. Таким чином Ви допоможете зберегти довкілля.

Якщо у Вас виникли несправності.

Проблема	Причина	Спосіб усунення
Індикатор роботи не горить, нагрівальний елемент не працює	1. Проблема з електроживленням 2. Електрична плата або контакти пошкоджені	Перевірте, чи прилад під'єднаний до мережі Зверніться за допомогою до авторизованого сервісного центр
Індикатор світиться, нагрівальний елемент не працює	Електрична плата або контакти пошкоджені.	Зверніться за допомогою до авторизованого сервісного центр
Страва готується надто довго	- Живлення від мережі відсутнє	Перевірте, чи прилад під'єднаний до мережі
	2. Нагрівальний елемент несправний	Зверніться за допомогою до авторизованого сервісного центр
	3. Внутрішня чаша мультиварки встановлена з перекосом	Перевірте внутрішню чашу, переконайтеся, що вона встановлена правильно
	4. Сторонній предмет між нагрівальною пластиною і каструлею	Видаліть сторонній предмет
На дисплеї відображаються коди помилок E1, E2, E3, E4	Проблеми з платою електроживлення	Зверніться за допомогою до авторизованого сервісного центр

Технічні характеристики

PMC 0523AD - Мультиварка побутова електрична торговельної марки Polaris

Напруга: 220 - 240 В

Частота: ~50 Гц

Потужність: 860 Вт

Місткість чаші: 5 л

Примітка: Внаслідок постійного процесу внесення змін і вдосконалень, між інструкцією і виробом можуть спостерігатися деякі розходження. Виробник сподівається, що користувач зверне на це увагу.

Інформація про сертифікацію

Прилад сертифікований на відповідність вимогам нормативних документів РФ.

Сертифікат відповідності № TC RU C-US.AL16.B.00334 серія RU № 0067355

Термін дії с 17.12.2013 по 16.12.2018

Видав: орган з сертифікації продукції общества с ограниченной ответственностью “Гарант Плюс”

Адрес: 121170, г. Москва, Кутузовский пр-кт, д. 36, стр. 3

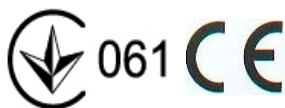

Розрахунковий термін служби виробу:

3 роки

Гарантійний строк:

1 рік від дня покупки

Гарантійний строк на внутрішню чашу (каструлю):

6 місяців від дня покупки

Дата виготовлення зазначена на приладі.

Виробник:

TEXTON CORPORATION LLC - ТОВ «ТЕКСТОН КОРПОРЕЙШН»

1313 N. Market Street, Suite 5100, Wilmington, State of Delaware 19801, United States of America

1313 Н. Маркет Стріт, Приміщення 5100, Уілмінгтон, Штат Делавер 19801, Сполучені Штати

Америки

ГАРАНТІЙНЕ ЗОБОВ'ЯЗАННЯ

Виріб: Мультиварка побутова електрична

Модель: **PMC 0523AD**

Ця гарантія надається виробником як додаток до прав споживача, встановлених чинним законодавством і жодним чином не обмежує їх.

Ця гарантія діє протягом 12 місяців з дати придбання виробу і забезпечує гарантійне обслуговування виробу при виявленні дефектів, пов'язаних із матеріалами та роботою. У цьому випадку споживач має право і на безкоштовний ремонт виробу. Ця гарантія дійсна при дотриманні наступних умов:

1. Гарантійне зобов'язання поширюється на всі моделі, що випускаються компанією «TEXTON CORPORATION LLC» у країнах, де надається гарантійне обслуговування (незалежно від місця покупки).
2. Виріб повинен бути придбаний винятково для особистих побутових потреб. Виріб повинен використовуватися в суворій відповідності до інструкції з експлуатації, з дотриманням правил та вимог безпеки.
3. Обов'язки виробника за цією гарантією виконуються продавцями - вповноваженими дилерами виробника й офіційними центрами обслуговування (сервісу). Ця гарантія не поширюється на вироби, придбані в продавців, які не уповноважені виробником. Вони самостійно відповідають перед споживачем відповідно до законодавства.
4. Ця гарантія не поширюється на дефекти виробу, що виникли в результаті наступних дій:
 - хімічного, механічного або іншого впливу, потрапляння сторонніх предметів всередину виробу;
 - неправильної експлуатації, що полягає у використанні виробу не за його прямим призначенням, а також встановлення та експлуатації виробу з порушенням правил і вимог техніки безпеки;
 - зносу деталей оздоблення, ламп, батарей, захисних екранів, накопичувачів сміття, ременів, щіток та інших деталей з обмеженим терміном використання;
 - ремонту виробу, здійсненого особами або фірмами, що не є авторизованими сервісними центрами*.
5. Ця гарантія дійсна, якщо пред'явлена разом із оригіналом справжнього талона, оригіналом товарного чека, виданого продавцем, і виробу, в якому виявлено дефекти.
6. Ця гарантія дійсна тільки для виробів, що використовуються для особистих побутових потреб, і не поширюється на вироби, які використовуються для комерційних, промислових або професійних цілей.

З усіх питань гарантійного обслуговування виробів POLARIS звертайтеся до Вашого місцевого офіційного продавця POLARIS.

*Адреси авторизованих центрів обслуговування на сайті Компанії: www.polar.ru

Тұрмыстық электрлі мультитірігіш

POLARIS

Моделі PMC 0523AD

Пайдалану жөніндегі нұсқаулық

POLARIS сауда белгісімен шығатын өнімді таңдағаныңыз үшін алғыс білдіреміз. Біздің бұйымдар сапа, функционалдық және дизайнға қойылатын жоғары талаптарға сәйкес жасалған. Біздің фирмадан жаңа бұйым алғаныңызға риза болатыныңызға сенімдіміз.

Құралды пайдаланбас бұрын осы нұсқаулықпен мұқият танысыңыз, онда Сіздің қауіпсіздігіңізге қатысты маңызды ақпарат бар, сондай-ақ, құралды дұрыс пайдалану мен күтуге қатысты кеңестер берілген.

Нұсқаулықты кепілдік талонымен, кассалық чекпен бірге, мүмкіндігінше, картон қорапта және орама материалымен бірге сақтаңыз.

Мазмұны

Қауіпсіздік жөніндегі жалпы нұсқаулар.....	83
Осы құралдың қауіпсіздігі жөніндегі арнайы нұсқаулар	84
Пайдалану саласы	84
Құралдың сипаттамасы	85
Жинақталуы.....	88
Құралды пайдалану	89
Функциялардың сипаттамасы	90
Тазарту және күтім	118
Егер қиындық туындаса	119
Техникалық сипаттамасы.....	120
Сертификаттау туралы ақпарат	120
Кепілдік міндеттеме	121

Қауіпсіздік жөніндегі жалпы нұсқаулар

- Құрал тек қана тұрмыста пайдалануға арналған.
- Құралды тек мақсаты бойынша ғана пайдаланады.
- Аталмыш құрал, құралды қолдануға қатысты қауіпсіздіктері үшін жауап беретін тұлғаның нұсқаулығы жүргізілген немесе қадағалау жүзеге асырылған кездерді есепке алмағанда, білімі мен тәжірибесі жоқ немесе жүйке жүйесінде немесе психикалық, физикалық ауытқулары бар тұлғалардың (балаларды қоса алғанда) қолдануына арналмаған. Балалардың құралмен ойнауына жол бермеу үшін оларды қадағалап отырыңыз.
- Құралды пайдалануды бастамас бұрын пайдалану бойынша нұсқаулықпен мұқият танысыңыз.
- Әр жолы құралды қоспас бұрын оны қарап шығыңыз. Құралдың және желілік сымның ақауы болса, құралды розеткаға қосуға мүлдем болмайды.
- Құрал мен желілік сым ыстық ауаның тікелей күн көзіне және ылғалға ұшырамайтындай етіп, сақталуы керек.
- **Назар аударыңыз! Құралды ванна, шұңғылша немесе сумен толтырылған басқа ыдыстардың қасында пайдалануға болмайды.**
- Құралды суға немесе басқа сұйықтыққа салуға мүлдем болмайды. Ылғал қолмен құралды ұстауға болмайды. Құрал дымқылданса, бірден желіден ажыратыңыз.
- Құрал суға түсіп кеткен жағдайда, оны бірден желіден ажыратыңыз. Және бұл кезде қолды суға малуға болмайды. Құралды екінші мәрте пайдаланудың алдында оны білікті маман тексеріп шығуы керек.
- Құралды тек қана ауыспалы тоқ көзіне ғана қосыңыз (~). Қоспас бұрын, құралдың желіде қолданылатын кернеуге арналғанына көз жеткізіңіз.
- **Кез келген ақау бола тұра құралды іске қосу Сізді кепілдікті қызмет көрсету құқығынан айырады.**
- Құралды тек қана жерге тұйықталған желіге ғана қоссуға қажет. Сіздің қауіпсіздігіңізді қамтамасыз ету үшін жерлендіру бекітілген электр техникалық нормаларға сәйкес келуі тиіс. Қоректендірудің стандартты емес көздерін немесе қосу құрылғыларын пайдалануға болмайды.
- Құралды бөлмежайдан тысқары жерде пайдаланбаңыз. Құралды сүйір бұрыштарға соғылуынан сақтаңыз. Пайдаланып болғаннан кейін, тазартқанда немесе құрал сынып қалса әрдайым желіден ажыратыңыз.
- Құралды желілік сымнан ұстап тасымалдауға болмайды. Сондай-ақ, желілік сымнан ұстап желіден ажыратуға тиым салынады. Құралды желіден ажыратқан кезінде оның штепсельді ашасынан ұстаңыз.
- Жинағына кірмейтін қосымша аксессуарларды пайдалану Сізді кепілдікті қызмет көрсету құқығынан айырады.
- Пайдаланып болғаннан кейін, электрмен қоректендіру сымын құралды айналдыра орауға болмайды, себебі, уақыт өте келе бұл сымның үзілуіне әкеп соғуы мүмкін. Қашанда сақтау үшін сымды жақсылап тарқатыңыз.
- Құралды өз бетіңізбен жөндеуге болмайды. Жөндеуді қызмет көрсету орталығының білікті мамандары ғана жүзеге асыруы керек.
- Құралды жөндеу үшін тек қана түпнұсқа қосалқы бөлшектер пайдаланылады.

Осы құралдың қауіпсіздігі жөніндегі арнайы нұсқаулар

- Құралды пайдаланғанда айналасында бос орындардың жеткілікті екеніне көз жеткізіңіз. Жиһаз, перделер сияқты өрт қауіптілігі бар нысандардан 15см қашықтықта болуы тиіс.
- Құралды пайдаланғанда оны құрғақ, тегіс термоберік қабатқа орнатыңыз.
- Құралды алғаш рет пайдаланалар алдында, бөгде иісті жою үшін мультипісіргіштің тостағанына ең жоғары денгейіне дейін су толтырып, («Буда пісіру») максималды температуралық режимінде, 30 минут бойы суды қайнатуды ұсынамыз.
- Мультипісіргішті жылу шығаратын құралдардан (электр немесе газ асүй пештері) сияқты от көздерінен алыс жерлерге орнату қажет
- Күйіп қалмас үшін жұмыс істеп тұрған құралды ұстамаңыз. Пайдаланып болғаннан кейін, мультипісіргішті суытыңыз, кері жағдайда терінің күйіп қалу қаупі бар
- Құралды желіге қоспас бұрын, кернеуді тексеріңіз.
- Егер тағам әзірлемесеңіз, электр құралын желіге қосылған күйінде қалдырмаңыз.
- Құралды желіден ажыратар алдына қашанда құрал күту режимінде тұрғанына және ешбір бағдарлама іске қосылып тұрмағанына көз жеткізіңіз.
- Құрал электр желісіне қосылып тұрғанда ешқашан құралды көтермеңіз/жылжытпаңыз.
- Мультипісіргіштің жұмысы барысында ішкі кастрөлді ұстамаңыз.
- Құралды тазарту үшін абразивті тазартқыштарды және агрессивті жуғыш құралдарды пайдаланбаңыз.
- Тағамды немесе суды мультипісіргіште ұзақ уақытқа қалдырмаңыз.
- Ішкі кастрөл мен сыртқы корпусың арасында бөгде заттар болмауы тиіс.
- Күрішті немесе гарнирді әзірлеу барысында кастрөлдегі су мен жарманың мөлшерінің арасалмағын қадағалаңыз.
- Өндіруші осы нұсқауда қарастырылмаған немесе дұрыс пайдаланбаған жағдайдың нәтижесінде туындаған залал үшін жауапты емес.

Пайдалану саласы

- Құрал тек қана тұрмыста қолдануға арналған.
- Құралды тек мақсаты бойынша ғана пайдалануға болады.

Құралдың сипаттамасы

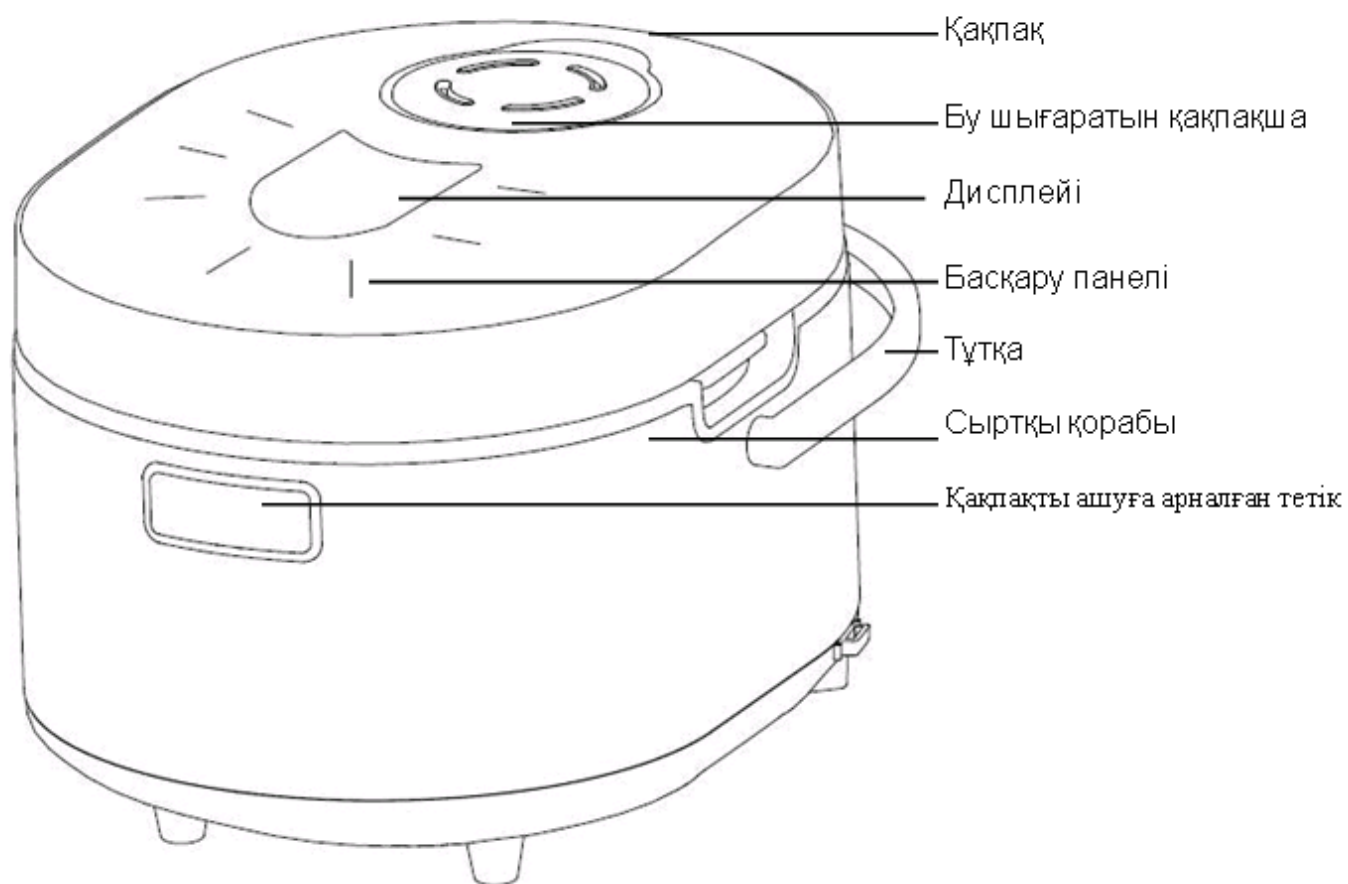

Аксессуарлар



жайпақ қасық



өлшейтін тостақ

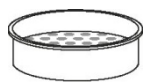

буға пісіргіш



ас қасық



йогуртке арналған стақан

Сенсорлық басқару панелі

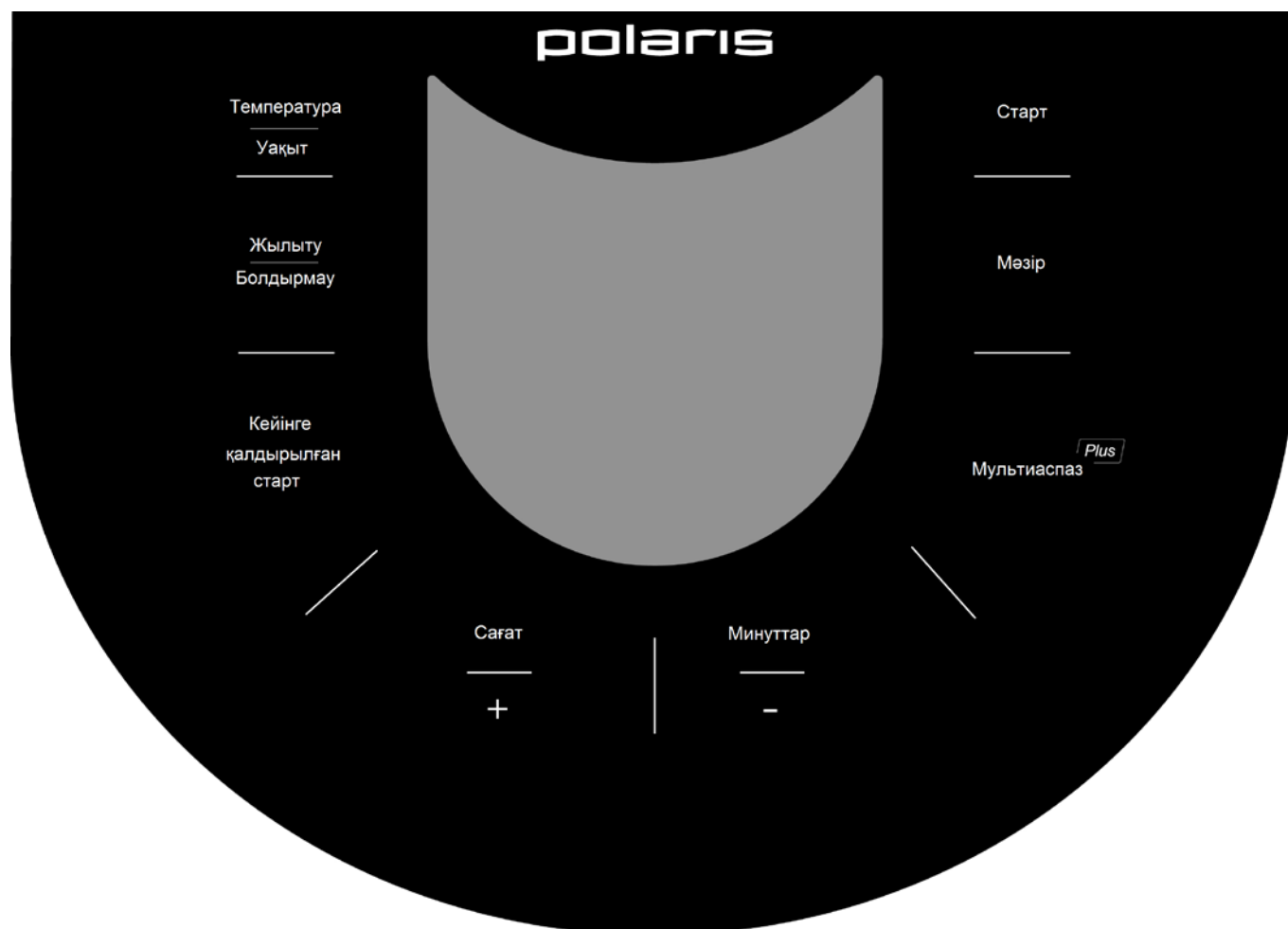

НАЗАР АУДАРЫҢЫЗ! Бағдарламалар іске қосылып тұрғанда құрылғының қақпағын ашып жабуға мүмкіндік бар. Бағдарлама орындалатын кезінде басқару панелінде екі сенсорлары активтік күйінде болып тұрады: СТАРТ және ЖЫЛЫТУ/БОЛДЫРМАУ. Қақпақты жапқанда абай болыңыз! Осы сенсорларға байқамай басып қалсаңыз, іске қосылып тұрған бағдарламаның жұмысы үзіліп тоқтатылады.

«СТАРТ»

Әзірлеу режимдерін активтеу сенсоры. «Мәзір» сенсоры арқылы бағдарламаны таңдаңыз (қараңыз, төменде көрсетілген). Бағдарламаны іске қосу үшін «Старт» сенсорына ұзағырақ басып, екі секунд аралығында ұстап тұрыңыз. Бағдарлама іске қосылған кезде дисплейдің көмескі жарығының түсі өзгеріп, жасыл болады, сонымен, «Старт» және «Жылыту/Болдырмау» сенсорлары жанады. Іске қосылып тұрған бағдарлама жұмыс барысында жылыту режиміне өту мүмкін, сонымен бағдарлама аяқталғанда жылыту режимін болдыртпауға болады. Ол үшін «Старт» сенсорға ұзағырақ басып, екі секунд аралығында ұстап тұрыңыз. Сонымен «Жылыту/Болдыртпау» сенсордың индикаторы дыбыс сигнал шығарып, сөнеді. Осы функцияны қайтадан қосу үшін «Старт» сенсорына тағы бір рет ұзағырақ басып тұрыңыз.

«ЖЫЛЫТУ/БОЛДЫРТПАУ» Егер қажет болса осы сенсоры арқылы іске қосылып тұрған

бағдарламаны бекітілген аяқталу уақытына дейін сөндіруге болады. Активтенген бағдарламаны болдырмау үшін «ЖЫЛЫТУ/БОЛДЫРМАУ» сенсорына ұзағырақ басып, екі секунд аралығында ұстап тұрыңыз, сонымен, дисплейдің көмескі жарығының қызыл түсі жасыл түске өзгереді.

Егер құрал күту режимінде тұрған кезде (бағдарламалар іске қосылмаған жағдайда), «ЖЫЛЫТУ/БОЛДЫРМАУ» сенсорына басып тұрсаңыз, жылыту режимі уақыттың тіке есебімен қосылады.

Бағдарламаларды шолып таңдаған кезде, «ЖЫЛЫТУ/БОЛДЫРМАУ» сенсорына тиіп кетсеңіз бекітілген орнатулар жойылады, сонымен құрал күту режиміне өтеді.

«МӨЗІР»

Бұл құрал әзірлеудің 23- автобағдарламалардың тізімінен кез келген біреу бағдарламаны таңдап алу үшін қажет, сонымен қатар, «МУЛЬТИАСПАЗ» бағдарламасын активтеу үшін. Бұл батырмаға қайталап әрбір рет басқан сайын мәзірдегі бағдарламалардың тізімі бойынша алға қарай келесі әзірлеу бағдарламаға ауыса аласыз, сонымен әр таңдалған бағдарламаның атауы жыпылықтап көрінеді.

«ТЕМПЕРАТУРА/УАҚЫТ»

Осы сенсоры арқылы таңдаған бағдарламаны қоспай тұрып, тағамды дайындау уақытын немесе әзірлеу температурасын өзгерте аласыз, егер таңдалған бағдарламада (осындай мүмкіндік қарастырылса). Егер таңдалған бағдарламада температураны өзгертуге мүмкіндік жоқ болса – онда сенсор бейактивті болып саналады.

«САҒАТ/+ и МИНУТТАР/-»

Бұл батырмалар автоматты бағдарламаларда, сондай-ақ, “Мультиаспаз” және “Қуыру” режимдерінде температура мен әзірлеу уақытын реттеуге мүмкіндік береді.

«МУЛЬТИАСПАЗ PLUS»

«МУЛЬТИАСПАЗ PLUS» әмбебап көп сатылы бағдарлама болып табылады, сонымен кез-келген тағамды әзірлеу үшін температура мен уақытты қолмен орнатуға мүмкіндік бар. Бұл режимді активтеу үшін осы бағдарламаның атауна басыңыз.

Жинақталуы

Құрал	1 дана.
Антибактериалды керамикалық жабыны бар ішкі тостақ	1 дана.
Түпқойма тұғырық- буға пісіргіш табақ	1 дана.
Йогурт әзірлеуге арналған контейнерлер	6 дана.
Жайпақ қасық	1 дана.
Сорпаға арналған ас қасық	1 дана.
Өлшейтін тостақ	1 дана.
Қоректендіру бауы	1 дана.
Конденсатты жинауға арналған алынбалы контейнер	1 дана.
Рецептер кітабы	
Пайдаланушының нұсқаулығы	
Қызмет көрсету орталықтарының тізімі	
Кепілдік талоны	

Пайдалануға дайындық

1. Орамасын ашып, құралды абайлап шығарыңыз, орайтын және жарнамалық барлық материалдарды алып тастаңыз.
2. Аксессуарлардың бәрін және пайдалану жөніндегі нұсқауды алып шығыңыз.
3. Құралдың сыртқы қабатын дымқыл губкамен сүртіңіз.
4. Тостақты сабынды жылы сумен жуыңыз. Мұқият кептіріңіз.

Нақты уақытты орнату

1. «КЕЙІНГЕ ҚАЛДЫРЫЛҒАН СТАРТ» сенсорына басып, екі секунд аралыңында ұстап тұрыңыз, дисплейдегі таймер жыпылықтай бастайды.
2. «САҒАТ +» и «МИНУТТАР -» сенсорлары арқылы нақты уақытты орнатыңыз.
3. После установки времени Уақытты орнатқаннан кейін, «СТАРТ» сенсорын ұзағырақ басып, екі секунд аралыңында ұстап тұрыңыз, сонымен таймердің жыпылықтау тоқтатылады, уақытша орнатылған орнатулар құралдың жадысында сақталады.

Құралды пайдалану

Құралды пайдалануды бастамас бұрын нұсқаулықпен танысып, сондағы нұсқауларды басшылыққа алыңыз.

1. Батырмаға басып, құралдың қақпағын ашыңыз.
2. Әзірлеуді бастамас бұрын құралдың ішкі және сыртқы бөліктерінің орамадан босағанына және лас еместігіне көз жеткізіңіз. Сонымен қатар ішкі кастрөл мен қыздыратын қабат арасында бөгде заттардың жоқтығына көз жеткізіңіз.
3. Қажетті азық-түліктерді тостаққа салыңыз, тостақты мультипісіргішке орнатыңыз («Қуыру» бағдарламаны пайдалану барысында бос тостағанды орнатыңыз, ал тағамды әзірлеу уақытының кері есебі басталғанда азық түліктерді салыңыз).
4. Тостақтың қыздыратын элементке дұрыс орнатылғанына көз жеткізіңіз. Тостақ қыздыратын қабатта қажетті орынға қондырылғанша, ішкі тостақты жан жаққа айналдырып бұрап, орнатыңыз.
5. Құралды бірінші рет іске қосқанда түтін шығуы мүмкін, бұл өндірісте қолданылатын май қалдықтарының қызуымен байланысты.
6. Құрал жұмыс істеп тұрғанда реленің жұмысымен байланысты «сыртыл» дыбыс шығуы мүмкін. Мұндай әсердің болуы құралдың қалыпты жұмыс істеуі болып саналады және істен шыққандығын білдірмейді.
7. Әзірлеудің бағдарламасына қарай құралдың қақпағы ашық немесе жабық күйінде болуы қажет. Қақпақтың дұрыс орналасуы туралы кеңестер әзірлеу бағдарламасының әрбір сипаттамасында келтірілген. Құрал «Қуыру» режимінде жұмыс істегенде мультипісіргіштің қақпағын жабық күйінде қалдыруға кеңес беріледі, жылудың өнделуінің сапасын қадағалап, өнімді қуырған кезде, ол күйіп кетпес үшін арасында оны араластырып отыру қажет.
8. Мультипісіргішті розеткаға қосыңыз. Жоғарыда аталған нұсқаулар орындалмағанда, құралды розеткаға қосуға болмайды.
9. Әзірлеудің қажетті бағдарламасын таңдап алыңыз, қажет жағдайда температура мен уақытын орнатыңыз.
10. “СТАРТ” сенсорына басып, екі секунд аралығында ұстап тұрыңыз.

Бағдарламалардың сипаттамасы

Мультипісіргіштің 0523AD моделінде 23 автоматты бағдарламасы және “Мультиаспаз” және “Мультиаспаз Plus” көп функционалды режимдері бар.



Өзірлеу уақыты аяқталғаннан кейін құрал автоматты түрде автожылыту режиміне ауысады («ЙОГУРТ» бағдарламасын қоспағанда) егер бұл режим бұрыннан жойылмаған болса («СТАРТ» батырмасының функциясы туралы қараңыз). Бұл кезде «ЖЫЛЫТУ/БОЛДЫРМАУ» батырмасының жарық индикаторы жанады және дисплейде тағамды әзірлеу уақытының кері санауы басталады.

«Мультиаспаз»

«МУЛЬТИАСПАЗ» бағдарламасы (жалпы бағдарлама мәзірінде) көп функционалды режимі болып табылады, ол Сізге әр түрлі көптеген тағам әзірлеуге мүмкіндік береді. Бұл режимде жұмыс істеу үшін әзірлеудің қажетті уақытын және температурасын қолмен орнату қажет. Сондай-ақ, бұл моделінде «МУЛЬТИАСПАЗ Plus» бағдарламасы қарастырылған, бұл бағдарлама «МУЛЬТИАСПАЗ PLUS» сенсоры арқылы күту режимінен жұмыс режиміне қосылады, сонымен, тағамды белгілі бір уақытқа әзірлеу мүмкіндігін береді. Осы режимде жұмыс істеу үшін өз қалауыңыздағы уақыт және температураны орнатуыңыз қажет, әр әзірлеудің жүйелі кезеңінде температураның әр түрлі (1-ден 9-ға дейін) мәнін, сондай-ақ, әр тағам әзірлеу кезеңінің ұзақтығын орнатуыңыз қажет.

- Қажетті қоспалардың барлығын рецептураға сәйкесінше, тостаққа салыңыз. «Құралды пайдалану» тарауын басшылыққа алыңыз.
- МУЛЬТИАСПАЗ . Бұл функцияны «МӘЗІР» сенсорына бір рет басып, активтеуге болады және тағамды бекітілген уақытта тұрақты температурада әзірлеуге мүмкіндік береді. МУЛЬТИАСПАЗ режимін таңдау үшін «МӘЗІР» сенсорына басыңыз - бұл кезде «мультиаспаз» жазбасы шығып, жыпылықтай бастайды. Өзірлеу температурасын орнатыңыз. Өзірлеу температурасын орнату үшін «ТЕМПЕРАТУРА/УАҚЫТ» сенсорына басыңыз, сонымен дисплейде температураның индикаторы жыпылықтай бастайды. Сонымен САҒАТ/+ және МИНУТТАР/- сенсорларын

қолданып, тағамның рецептурасына сәйкес, тағамды әзірлеуге қажетті температураның мәнін 40°C градустан бастап 160°C градусқа дейін, сонымен 5°C градус орнату қадамымен тағамның рецептурасына сәйкес орнатыңыз.

Тағамды әзірлеу үшін қажетті уақытты орнатыңыз. Қажетті уақытты орнату үшін «ТЕМПЕРАТУРА/УАҚЫТ» сенсорына қайтадан басыңыз, дисплейде тағам әзірлеу уақытының мәні көрініп, жыпылықтай бастайды. Сонымен «САҒАТ/+» және «МИНУТТАР/-» сенсорларын қолданып, тағамның рецептурасына сәйкес, тағамды әзірлеуге қажетті уақытты орнатыңыз. Уақыт диапазоны рецепттің түріне қарай 5 минуттан бастап 16 сағатқа дейінгі аралықта болуы мүмкін.

Уақыт 1 сағаттық қадамымен, минуттар 5 минуттық қадамымен орнатылады.

«Старт» сенсорына басып, екі секунд аралығында ұстап тұрыңыз, бағдарлама іске қосылады. Бұл бағдарламада соңғы орнатылған бағдарламаның реттеулері сақталады. «Старт» сенсорына басқан кезінде құралдың жадысында әр әзірлеу кезеңінде орнатылған температураның және уақыттың мәні сақталып, құралды қайтадан қосқан сайын шығып, көрінеді.

- МУЛЬТИАСПАЗ PLUS. Біраттас сенсоры арқылы «МУЛЬТИАСПАЗ PLUS» режимін таңдаңыз. Бұл кезде «МУЛЬТИАСПАЗ» жазбасы шығып, сонымен қатар, кезеңінің индикаторы «1» белгісі (дисплейдің төмендегі сол жағында) жыпылықтап көрінеді.

Таңдалған кезеңінде әзірлеу температураны орнату үшін «ТЕМПЕРАТУРА/УАҚЫТ» сенсорына басыңыз. Дисплейдегі температураның мәні жыпылықтай бастайды. Сонымен осы кезеңінде әзірлеу температурасын орнату үшін «САҒАТ/+» және «МИНУТТАР/-» сенсорларын қолданыңыз, тағамды әзірлеуге қажетті температураның мәнін (40°C градустан бастап 160°C градусқа дейін, сонымен 5°C градус орнату қадамымен) орнатыңыз

«ТЕМПЕРАТУРА/УАҚЫТ» сенсорына қайтадан басыңыз, дисплейде уақытының мәні көрініп, жыпылықтай бастайды. Сонымен осы кезеңінде әзірлеу уақытты орнату үшін «САҒАТ/+» және «МИНУТТАР/-» сенсорларын қолданыңыз, уақыт 5 минуттан 16 сағатқа дейінгі аралықта болуы мүмкін.

Келесі әзірлеу кезеңінің бағдарламалау режиміне өту үшін «ТЕМПЕРАТУРА/УАҚЫТ» сенсорына қайтадан басыңыз, сонымен кезеңінің индикаторы жыпылықтап шығады. «САҒАТ/+» және «МИНУТТАР/-» сенсорларын қолданып, келесі кезеңінің нөмірін таңдаңыз. Уақыт пен температураны бағдарламалау үшін жоғарыда көрсетілген алгоритімі бойынша орындаңыз.

Кезеңінің жалпы саны 1-ден 9-ға дейін болуы мүмкін. «Старт» сенсорын басып, екі секунд аралығында ұстап тұрыңыз, бағдарлама кезектеп бағдарламаланған кезеңдерін орындауды, бірінші бағдарламаланған кезеңінен бастап «Старт» батырмасына басқан сәтте кезеңінің индикаторында көрсетілген кезеңіне дейін бастайды. Әр кезеңі аяқталғаннан кейін дыбыс сигналы іске қосылады

Бұл бағдарламада соңғы орнатылған бағдарламаның реттеулері сақталады. «Старт» сенсорына басқан кезінде құралдың жадысында әр әзірлеу кезеңінде орнатылған температураның және уақыттың мәні сақталып, құралды қайтадан қосқан сайын шығып, көрінеді.

- «МУЛЬТИАСПАЗ» және «МУЛЬТИАСПАЗ ПЛЮС» бағдарламаларында, тағамды әзірлеу процесін қадағалау мүмкіндігі бар, сондай-ақ, кез-келген уақытта құралдың қақпағын ашып, дайын болу кезеңін тексеріп, тағамның толығымен дайын болғанына көз жеткізіп, құралды сөндіруге болады.



Ескертпе:

- 1) Қақпақтың әзірленетін тағамның түрлеріне сәйкестікте орналасуын қадағалауды өтінеміз. Мысалы, макарон өнімдерін әзірлеу кезінде мультипісрігіштің қақпағын ашық қалдыруға кеңес беріледі, өйткені, әзірлеу барысында көп көпіршік түзіледі.

- 2) Егер қуыру режимінде МУЛЬТИАСПАЗ бағдарламасы пайдаланатын болса, ингредиенттерді құралды жылытқаннан кейін салыңыз. Құралдың қақпағы ашық күйінде болуы тиіс.
- 3) «Мультиаспаз» көп сатылы режимінде орнатылатын максимальді жұмыс уақыты-16 сағат. Әзірлеу жалпы уақытты көзделген уақыттан асыра орнатсаңыз, бұл уақыттың мәні шектеліп, орнатылмайды.



«Қыздырып пісіру»

“Қыздырып пісіру” бағдарламасы көкөністерді, етті, балықты қыздырып пісіруге, күрделі көп компонентті запеканкалар мен басқа да тағамдарды әзірлеуге арналған.

- Құралды іске қосыңыз, құрал іске қосылған кезде экранның көмескі жарығы жанып, қызғылт сары түсті болады.
- Қажетті қоспалардың барлығын рецептураға сәйкесінше, тостаққа салыңыз. «Құралды пайдалану» тарауын басшылыққа алыңыз.
- «МӘЗІР» сенсорына басыңыз, қайталап басумен “ҚЫЗДЫРЫП ПІСІРУ” режимін таңдап алыңыз, сонымен дисплейде таймер мен “ҚЫЗДЫРЫП ПІСІРУ” жазбасы  белгісіне сәйкесінше индикация жанады.
- Жыпылықтап тұрған таймерде уақыттың мәні көрсетіледі, осы режимге бекітілген уақыт режимі бойынша тағамды әзірлеу уақыты - 30 минут. Әзірлеудің уақыт диапазоны тағам әзірлеудің рецептіне қарай 10 минуттан бастап 2 сағат 30 минуттың аралығында өзгеруі мүмкін. “САҒАТ/+” және “МИНУТТАР/-” сенсорларын қолданып, тағамның рецептурасына сәйкесінше әзірлеу уақытты өзгертіңіз: “САҒАТ/+” сенсорына кезектеп басып сағат мәнін орнатыңыз, сағатты 1 сағаттық қадамымен, ал минуттарды орнату үшін “МИНУТТАР/-” сенсорын қолданып 5 минуттық қадамымен орнатыңыз. Әзірлеу уақытты орнату барысында дисплейде таймер жыпылықтайды. Бағдарламаны іске қосу үшін “СТАРТ” сенсорына басып, екі секунд аралығында ұстап тұрыңыз, дисплейдің көміскі жарығы жасыл түсті болады, дисплейде  және  индикациясы пайда болады да мультипісіргіш тағамды белгіленген режимінде әзірлей бастайды. Сондай-ақ, «ЖЫЛЫТУ / БОЛДЫРМАУ» батырмасының индикаторы жанады, бұл бағдарламаның жұмыс уақыты аяқталғаннан кейін, құрылғы автоматты түрде «ЖЫЛЫТУ» режиміне өткенің білдіреді. Сонымен бағдарлама аяқталып, «ЖЫЛЫТУ» режиміне ауысқан кезде автожылыту режимін болдырдытпау үшін «СТАРТ» батырмасына тағы бір рет басыңыз, «ЖЫЛЫТУ / БОЛДЫРМАУ» батырмасының индикаторы сөнеді.
- Бағдарламаны іске қосқаннан кейін, дисплейде тағам әзірлеу уақытының кері санауы көрінеді.
- Қажетіне қарай әзірлеу барысындағы бағдарламаның жылыту режиміне өтуін «ЖЫЛЫТУ/БОЛДЫРМАУ» сенсоры арқылы үзіп тастауға болады, сонымен дисплейдің көміскі жарығы қызғылт сары түсті болады да құрал күту режиміне ауысады.
- Мультипісіргіш жұмыс уақыты аяқталғысымен дыбыстық сигнал шығарады, көміскі жарығы қызыл түсті болып өзереді. Құрылғы жылыту режиміне өтеді, егер бұл режим бұрыннан жойылмаған болса. Автоматтық жылыту режимде дисплейде уақыттың тіке есебі басталады, бұл тағам жылыту режимінде қанша уақыт тұрғанын көрсетеді.
- Құрылғы автоматты түрде температураны қолдау режиміне өтеді.
- Жылыту режимін өшіру үшін «ЖЫЛЫТУ/БОЛДЫРМАУ» сенсорына басып, оны екі секунд аралығында ұстап тұрыңыз, сонымен дисплейдің көміскі жарығы қызғылт сары түсті болады да құрал күту режиміне ауысады. Құралды өшіріңіз.



«Пісірмелер»

“Пісірмелер” бағдарламасы корждар, кекстер, бәліштер, запеканкалар және басқа да тағам әзірлеуге арналған.

- Құралды іске қосыңыз, құрал іске қосылған кезде экранның көмескі жарығы жанып, қызғылт сары түсті болады.
- Қажетті қоспалардың барлығын рецептураға сәйкесе, тостаққа салыңыз. «Құралды пайдалану» тарауын басшылыққа алыңыз.
- *Бұл режимде әзірлеу кезінде қақпақты жабуға кеңес береміз. Қақпақ дұрыс жабылмағанда нәтижесі талабыңыздан шықпауы мүмкін.*
- «МӘЗІР» сенсорына басыңыз, қайталап басумен “ПІСІРМЕЛЕР” режимін таңдап алыңыз, сонымен, дисплейде таймер мен “ ПІСІРМЕЛЕР” жазбасы жыпылықтайды, сондай-ақ, осы  белгісіне сәйкесінше индикация жанады.
-
- Жыпылықтап тұрған таймерде уақыттың мәні көрсетіледі, осы режимге бекітілген уақыт режимі бойынша тағамды әзірлеу уақыты – 1 сағат. Әзірлеудің уақыт диапазоны тағам әзірлеудің рецептіне қарай 30 минуттан бастап 3 сағат 30 минуттың аралығында өзгеруі мүмкін. “САҒАТ/+” және “МИНУТТАР/-” сенсорларын қолданып, тағамның рецептурасына сәйкесінше әзірлеу уақытты өзгертіңіз: “САҒАТ/+” сенсорына кезектеп басып сағат мәнін орнатыңыз, сағатты 1 сағаттық қадамымен, ал минуттарды орнату үшін “МИНУТТАР/-” сенсорын қолданып 10 минуттық қадамымен орнатыңыз. Әзірлеу уақытты орнату барысында дисплейде таймер жыпылықтайды. Бағдарламаны іске қосу үшін “СТАРТ” сенсорына басып, екі секунд аралығында ұстап тұрыңыз, дисплейдің көміскі жарығы жасыл түсті болады, дисплейде  және  индикациясы пайда болады да мультипісіргіш тағамды белгіленген режимінде әзірлей бастайды. Сондай-ақ, «ЖЫЛЫТУ / БОЛДЫРМАУ» батырмасының индикаторы жанады, бұл бағдарламаның жұмыс уақыты аяқталғаннан кейін, құрылғы автоматты түрде «ЖЫЛЫТУ» режиміне өткенің білдіреді. Сонымен бағдарлама аяқталып, «ЖЫЛЫТУ» режиміне ауысқан кезде автожылыту режимін болдырдытпау үшін «СТАРТ» батырмасына тағы бір рет басыңыз, «ЖЫЛЫТУ / БОЛДЫРМАУ» батырмасының индикаторы сөнеді.
- Бағдарламаны іске қосқаннан кейін, дисплейде тағам әзірлеу уақытының кері санауы көрінеді.
- Қажетіне қарай әзірлеу барысындағы бағдарламаның жылыту режиміне өтуін «ЖЫЛЫТУ/БОЛДЫРМАУ» сенсоры арқылы үзіп тастауға болады, сонымен дисплейдің көміскі жарығы қызғылт сары түсті болады да құрал күту режиміне ауысады.
- Мультипісіргіш жұмыс уақыты аяқталғысымен дыбыстық сигнал шығарады, көміскі жарығы қызыл түсті болып өзереді. Құрылғы жылыту режиміне өтеді, егер бұл режим бұрыннан жойылмаған болса. Автоматтық жылыту режимде дисплейде уақыттың тіке есебі басталады, бұл тағам жылыту режимінде қанша уақыт тұрғанын көрсетеді.
- Құрылғы автоматты түрде температураны қолдау режиміне өтеді.
- Мультипісіргіш жұмыс уақыты аяқталғысымен дыбыстық сигнал шығарады, көміскі жарығы қызыл түсті болып өзереді. Құрылғы жылыту режиміне өтеді, егер бұл режим бұрыннан жойылмаған болса. Автоматтық жылыту режимде дисплейде уақыттың тіке есебі басталады, бұл тағам жылыту режимінде қанша уақыт тұрғанын көрсетеді.
- Құрылғы автоматты түрде температураны қолдау режиміне өтеді.
- Жылыту режимін өшіру үшін «ЖЫЛЫТУ/БОЛДЫРМАУ» сенсорына басып, оны екі секунд аралығында ұстап тұрыңыз, сонымен дисплейдің көміскі жарығы қызғылт сары түсті болады да құрал күту режиміне ауысады. Құралды өшіріңіз.



«Бұқтыру»

Бұл бағдарламасы рагу, ет және көкіністен жасалатын тағамдарды әзірлеуге арналған. Қолдайтын температура тағамның пайдалы қасиеттерін сақтауға мүмкіндік береді.

- Құралды іске қосыңыз, құрал іске қосылған кезде экранның көмескі жарығы жанып, қызғылт сары түсті болады.
- Қажетті қоспалардың барлығын рецептураға сәйкесе, тостаққа салыңыз. «Құралды пайдалану» тарауын басшылыққа алыңыз.
- *Бұл режимде әзірлеу кезінде қақпақты жабуға кеңес береміз. Қақпақ дұрыс жабылмағанда нәтижесі талабыңыздан шықпауы мүмкін.*
- «МӘЗІР» сенсорына басыңыз, қайталап басумен “ БҰҚТЫРУ ” режимін таңдап алыңыз, сонымен, дисплейде таймер мен “ БҰҚТЫРУ ” жазбасы жыпылықтайды, сондай-ақ, осы  белгісіне сәйкесінше индикация жанады.
- Жыпылықтап тұрған таймерде уақыттың мәні көрсетіледі, осы режимге бекітілген уақыт режимі бойынша тағамды әзірлеу уақыты – 2 сағат. Әзірлеудің уақыт диапазоны тағам әзірлеудің рецептіне қарай 30 минуттан бастап 8 сағат аралығында өзгеруі мүмкін. “САҒАТ/+” және “МИНУТТАР/-” сенсорларын қолданып, тағамның рецептурасына сәйкесінше әзірлеу уақытты өзгертіңіз: “САҒАТ/+” сенсорына кезектеп басып сағат мәнін орнатыңыз, сағатты 1 сағаттық қадамымен, ал минуттарды орнату үшін “МИНУТТАР/-” сенсорын қолданып 30 минуттық қадамымен орнатыңыз.
Әзірлеу уақытты орнату барысында дисплейде таймер жыпылықтайды.
Бағдарламаны іске қосу үшін “СТАРТ” сенсорына басып, екі секунд аралығында ұстап тұрыңыз, дисплейдің көміскі жарығы жасыл түсті болады, дисплейде  және  индикациясы пайда болады да мультипісіргіш тағамды белгіленген режимінде әзірлей бастайды. Сондай-ақ, «ЖЫЛЫТУ / БОЛДЫРМАУ» батырмасының индикаторы жанады, бұл бағдарламаның жұмыс уақыты аяқталғаннан кейін, құрылғы автоматты түрде «ЖЫЛЫТУ» режиміне өткенің білдіреді. Сонымен бағдарлама аяқталып, «ЖЫЛЫТУ» режиміне ауысқан кезде автожылыту режимін болдырдытпау үшін «СТАРТ» батырмасына тағы бір рет басыңыз, «ЖЫЛЫТУ / БОЛДЫРМАУ» батырмасының индикаторы сөнеді.
- Бағдарламаны іске қосқаннан кейін, дисплейде тағам әзірлеу уақытының кері санауы көрінеді.
- Қажетіне қарай әзірлеу барысындағы бағдарламаның жылыту режиміне өтуін «ЖЫЛЫТУ/БОЛДЫРМАУ» сенсоры арқылы үзіп тастауға болады, сонымен дисплейдің көміскі жарығы қызғылт сары түсті болады да құрал күту режиміне ауысады.
- Мультипісіргіш жұмыс уақыты аяқталғысымен дыбыстық сигнал шығарады, көміскі жарығы қызыл түсті болып өзереді. Құрылғы жылыту режиміне өтеді, егер бұл режим бұрыннан жойылмаған болса. Автоматтық жылыту режимде дисплейде уақыттың тіке есебі басталады, бұл тағам жылыту режимінде қанша уақыт тұрғанын көрсетеді.
- Құрылғы автоматты түрде температураны қолдау режиміне өтеді.
- Жылыту режимін өшіру үшін «ЖЫЛЫТУ/БОЛДЫРМАУ» сенсорына басып, оны екі секунд аралығында ұстап тұрыңыз, сонымен дисплейдің көміскі жарығы қызғылт сары түсті болады да құрал күту режиміне ауысады. Құралды өшіріңіз.



«Палау»

Бұл бағдарламасы палау тағамын дайындауға арналған.

- Құралды іске қосыңыз, құрал іске қосылған кезде экранның көмескі жарығы жанып, қызғылт сары түсті болады.
- Қажетті қоспалардың барлығын рецептураға сәйкесе, тостаққа салыңыз. «Құралды пайдалану» тарауын басшылыққа алыңыз.
- *Бұл режимде әзірлеу кезінде қақпақты жабуға кеңес береміз. Қақпақ дұрыс жабылмағанда нәтижесі талабыңыздан шықпауы мүмкін.*
- «МӘЗІР» сенсорына басыңыз, қайталап басумен “ ПАЛАУ ” режимін таңдап алыңыз, сонымен, дисплейде таймер мен “ ПАЛАУ” жазбасы жыпылықтайды, сондай-ақ, осы  белгісіне сәйкесінше индикация жанады.
- Жыпылықтап тұрған таймерде уақыттың мәні көрсетіледі, осы режимге бекітілген уақыт режимі бойынша тағамды әзірлеу уақыты – 1 сағат. Әзірлеудің уақыт диапазоны тағам әзірлеудің рецептіне қарай 20 минуттан бастап 2 сағат аралығында өзгеруі мүмкін. “САҒАТ/+” және “МИНУТТАР/-” сенсорларын қолданып, тағамның рецептурасына сәйкесінше әзірлеу уақытты өзгертіңіз: “САҒАТ/+” сенсорына кезектеп басып сағат мәнін орнатыңыз, сағатты 1 сағаттық қадамымен, ал минуттарды орнату үшін “МИНУТТАР/-” сенсорын қолданып 5 минуттық қадамымен орнатыңыз.
Әзірлеу уақытты орнату барысында дисплейде таймер жыпылықтайды.
Бағдарламаны іске қосу үшін “СТАРТ” сенсорына басып, екі секунд аралығында ұстап тұрыңыз, дисплейдің көміскі жарығы жасыл түсті болады, дисплейде  және  индикациясы пайда болады да мультипісіргіш тағамды белгіленген режимінде әзірлей бастайды. Сондай-ақ, «ЖЫЛЫТУ / БОЛДЫРМАУ» батырмасының индикаторы жанады, бұл бағдарламаның жұмыс уақыты аяқталғаннан кейін, құрылғы автоматты түрде «ЖЫЛЫТУ» режиміне өткенің білдіреді. Сонымен бағдарлама аяқталып, «ЖЫЛЫТУ» режиміне ауысқан кезде автожылыту режимін болдырдытпау үшін «СТАРТ» батырмасына тағы бір рет басыңыз, «ЖЫЛЫТУ / БОЛДЫРМАУ» батырмасының индикаторы сөнеді.
- Бағдарламаны іске қосқаннан кейін, дисплейде тағам әзірлеу уақытының кері санауы көрінеді.
- Қажетіне қарай әзірлеу барысындағы бағдарламаның жылыту режиміне өтуін «ЖЫЛЫТУ/БОЛДЫРМАУ» сенсоры арқылы үзіп тастауға болады, сонымен дисплейдің көміскі жарығы қызғылт сары түсті болады да құрал күту режиміне ауысады.
- Мультипісіргіш жұмыс уақыты аяқталғысымен дыбыстық сигнал шығарады, көміскі жарығы қызыл түсті болып өзереді. Құрылғы жылыту режиміне өтеді, егер бұл режим бұрыннан жойылмаған болса. Автоматтық жылыту режимде дисплейде уақыттың тіке есебі басталады, бұл тағам жылыту режимінде қанша уақыт тұрғанын көрсетеді.
- Жылыту режимін өшіру үшін «ЖЫЛЫТУ/БОЛДЫРМАУ» сенсорына басып, оны екі секунд аралығында ұстап тұрыңыз, сонымен дисплейдің көміскі жарығы қызғылт сары түсті болады да құрал күту режиміне ауысады. Құралды өшіріңіз.



«Паста»

Бұл бағдарламасы макарон өнімдерін әзірлеуге арналған .

- Құралды іске қосыңыз, құрал іске қосылған кезде экранның көмескі жарығы жанып, қызғылт сары түсті болады.
- Қажетті қоспалардың барлығын рецептураға сәйкесе, тостаққа салыңыз. «Құралды пайдалану» тарауын басшылыққа алыңыз.
- *Бұл режимде әзірлеу кезінде қақпақты жабуға кеңес береміз. Қақпақ дұрыс жабылмағанда нәтижесі талабыңыздан шықпауы мүмкін.*
- «МӘЗІР» сенсорына басыңыз, қайталап басумен “ ПАСТА ” режимін таңдап алыңыз, сонымен, дисплейде таймер мен “ ПАСТА” жазбасы жыпылықтайды, сондай-ақ, осы  белгісіне сәйкесінше индикация жанады.
- Жыпылықтап тұрған таймерде уақыттың мәні көрсетіледі, осы режимге бекітілген уақыт режимі бойынша тағамды әзірлеу уақыты – 8 минут. Әзірлеудің уақыт диапазоны тағам әзірлеудің рецептіне қарай 8 минуттан бастап 20 минуттің аралығында өзгеруі мүмкін. “САҒАТ/+” және “МИНУТТАР/-” сенсорларын қолданып, тағамның рецептурасына сәйкесінше әзірлеу уақытты өзгертіңіз: “ МИНУТТАР/-” сенсорына кезектеп басып сағат мәнін орнатыңыз, “МИНУТТАР/-” сенсорын қолданып 1 минуттық қадамымен уақытты орнатыңыз.
Әзірлеу уақытты орнату барысында дисплейде таймер жыпылықтайды.
Бағдарламаны іске қосу үшін “СТАРТ” сенсорына басып, екі секунд аралығында ұстап тұрыңыз, дисплейдің көміскі жарығы жасыл түсті болады, дисплейде  және  индикациясы пайда болады да мультипісіргіш тағамды белгіленген режимінде әзірлей бастайды. Сондай-ақ, «ЖЫЛЫТУ / БОЛДЫРМАУ» батырмасының индикаторы жанады, бұл бағдарламаның жұмыс уақыты аяқталғаннан кейін, құрылғы автоматты түрде «ЖЫЛЫТУ» режиміне өткенің білдіреді. Сонымен бағдарлама аяқталып, «ЖЫЛЫТУ» режиміне ауысқан кезде автожылыту режимін болдырдытпау үшін «СТАРТ» батырмасына тағы бір рет басыңыз, «ЖЫЛЫТУ / БОЛДЫРМАУ» батырмасының индикаторы сөнеді.
- Бағдарламаны іске қосқаннан кейін, дисплейде тағам әзірлеу уақытының кері санауы көрінеді. Құралдың қақпағын ашып, тағамдарды салыңыз. Бағдарлама аяқталғанша қақпағын жаппаңыз.
- Қажетіне қарай әзірлеу барысындағы бағдарламаның жылыту режиміне өтуін «ЖЫЛЫТУ/БОЛДЫРМАУ» сенсоры арқылы үзіп тастауға болады, сонымен дисплейдің көміскі жарығы қызғылт сары түсті болады да құрал күту режиміне ауысады.
- Мультипісіргіш жұмыс уақыты аяқталғысымен дыбыстық сигнал шығарады, көміскі жарығы қызыл түсті болып өзереді. Құрылғы жылыту режиміне өтеді, егер бұл режим бұрыннан жойылмаған болса. Автоматтық жылыту режимде дисплейде уақыттың тіке есебі басталады, бұл тағам жылыту режимінде қанша уақыт тұрғанын көрсетеді.
- Құрылғы автоматты түрде температураны қолдау режиміне өтеді.
Автоматтық жылыту режимде дисплейде уақыттың тіке есебі басталады, бұл тағам жылыту режимінде қанша уақыт тұрғанын көрсетеді.
- Жылыту режимін өшіру үшін «ЖЫЛЫТУ/БОЛДЫРМАУ» сенсорына басып, оны екі секунд аралығында ұстап тұрыңыз, сонымен дисплейдің көміскі жарығы қызғылт сары түсті болады да құрал күту режиміне ауысады. Құралды өшіріңіз.

«Қуыру»



“Қуыру” бағдарламасы тағамды аздап қызартып қуыруға арналған. Рецептура мен тағам түрлеріне қарай қажетті уақыттық және температуралық режимдерді таңдап алуға болады.

- Құралды іске қосыңыз, құрал іске қосылған кезде экранның көмескі жарығы жанып, қызғылт сары түсті болады.
- Қажетті қоспалардың барлығын рецептураға сәйкесе, тостаққа салыңыз. «Құралды пайдалану» тарауын басшылыққа алыңыз.
- *Бұл режимде әзірлеу кезінде қақпақты жабуға кеңес береміз. Қақпақ дұрыс жабылмағанда нәтижесі талабыңыздан шықпауы мүмкін.*
- «МЭЗІР» сенсорына басыңыз, қайталап басумен “ ҚУЫРУ ” режимін таңдап алыңыз, сонымен, дисплейде таймер мен “ ҚУЫРУ” жазбасы жыпылықтайды, сондай-ақ, осы  белгісіне сәйкесінше индикация жанады.
- Жыпылықтап тұрған таймерде уақыттың мәні көрсетіледі, осы режимге бекітілген уақыт режимі бойынша тағамды әзірлеу уақыты – 30 минут. Әзірлеудің уақыт диапазоны тағам әзірлеудің рецептіне қарай 10 минуттан бастап 1 сағаттың аралығында өзгеруі мүмкін. “САҒАТ/+” және “МИНУТТАР/-” сенсорларын қолданып, тағамның рецептурасына сәйкесінше әзірлеу уақытты өзгертіңіз: “САҒАТ/+” сенсорына кезектеп басып сағат мәнін орнатыңыз, сағатты 1 сағаттық қадамымен, ал минуттарды орнату үшін “МИНУТТАР/-” сенсорын қолданып 5 минуттық қадамымен орнатыңыз.
Әзірлеу уақытты орнату барысында дисплейде таймер жыпылықтайды.
Сондай-ақ, бұл бағдарламада әзірлеу температураны да таңдап, орнатуға мүмкіндік бар. Бекітілген температура режимі бойынша, әзірлеу температурасы 120°C. Әзірлеу температураны өзгерту үшін «ТЕМПЕРАТУРА/УАҚЫТ» сенсорына басыңыз, температураның индикаторы жыпылықтай бастайды. “САҒАТ/+” және “МИНУТТАР/-” сенсорларын қолданып, тағамның рецептурасына сәйкесінше әзірлеу температурасын орнатыңыз. Температураның диапазоны 100°C градустан бастап 160°C градусқа дейін өзгеруі мүмкін, 10°C градус қадамымен.
Бағдарламаны іске қосу үшін “СТАРТ” сенсорына басып, екі секунд аралығында ұстап тұрыңыз, дисплейдің көміскі жарығы жасыл түсті болады, дисплейде  және  индикациясы пайда болады да мультипісіргіш тағамды белгіленген режимінде әзірлей бастайды. Сондай-ақ, «ЖЫЛЫТУ / БОЛДЫРМАУ» батырмасының индикаторы жанады, бұл бағдарламаның жұмыс уақыты аяқталғаннан кейін, құрылғы автоматты түрде «ЖЫЛЫТУ» режиміне өткенің білдіреді. Сонымен бағдарлама аяқталып, «ЖЫЛЫТУ» режиміне ауысқан кезде автожылыту режимін болдырдытпау үшін «СТАРТ» батырмасына тағы бір рет басыңыз, «ЖЫЛЫТУ / БОЛДЫРМАУ» батырмасының индикаторы сөнеді.
Жылыту аяқталғаннан кейін, дисплейде тағам әзірлеу уақытының кері санауы көрінеді.
Құралдың тостағанына тағамдарды салыңыз, егер қажет болса, әзірлеу барысында тостақтың ішіндегі тағамды ол дайын болғанша аударыстырып, араластырып тұрыңыз.
- Қажетіне қарай әзірлеу барысындағы бағдарламаның жылыту режиміне өтуін «ЖЫЛЫТУ/БОЛДЫРМАУ» сенсоры арқылы үзіп тастауға болады, сонымен дисплейдің көміскі жарығы қызғылт сары түсті болады да құрал күту режиміне ауысады.
- Мультипісіргіш жұмыс уақыты аяқталғысымен дыбыстық сигнал шығарады, көміскі жарығы қызыл түсті болып өзереді. Құрылғы жылыту режиміне өтеді, егер бұл режим бұрыннан жойылмаған болса. Автоматтық жылыту режимде дисплейде уақыттың тіке есебі басталады, бұл тағам жылыту режимінде қанша уақыт тұрғанын көрсетеді.
Автоматтық жылыту режимінде дисплейде уақыттың тіке есебі басталады, бұл тағам жылыту режимінде қанша уақыт тұрғанын көрсетеді.

- Жылыту режимін өшіру үшін «ЖЫЛЫТУ/БОЛДЫРМАУ» сенсорына басып, оны екі секунд аралығында ұстап тұрыңыз, сонымен дисплейдің көміскі жарығы қызғылт сары түсті болады да құрал күту режиміне ауысады. Құралды өшіріңіз.

«Қайнатпа»



Бұл бағдарламасы қайнатпаларды әзірлеуге арналған.

- Құралды іске қосыңыз, құрал іске қосылған кезде экранның көмескі жарығы жанып, қызғылт сары түсті болады.
- Қажетті қоспалардың барлығын рецептураға сәйкесе, тостакқа салыңыз. «Құралды пайдалану» тарауын басшылыққа алыңыз.
- *Бұл режимде әзірлеу кезінде қақпақты жабуға кеңес береміз. Қақпақ дұрыс жабылмағанда нәтижесі талабыңыздан шықпауы мүмкін.*
- «МӘЗІР» сенсорына басыңыз, қайталап басумен “ ҚАЙНАТПА ” режимін таңдап алыңыз, сонымен, дисплейде таймер мен “ ҚАЙНАТПА ” жазбасы жыпылықтайды, сондай-ақ, осы  белгісіне сәйкесінше индикация жанады.
- Жыпылықтап тұрған таймерде уақыттың мәні көрсетіледі, осы режимге бекітілген уақыт режимі бойынша тағамды әзірлеу уақыты – 30 минут. Әзірлеудің уақыт диапазоны тағам әзірлеудің рецептіне қарай 30 минуттан бастап 4 сағаттың аралығында өзгеруі мүмкін. “САҒАТ/+” және “МИНУТТАР/-” сенсорларын қолданып, тағамның рецептурасына сәйкесінше әзірлеу уақытты өзгертіңіз: “САҒАТ/+” сенсорына кезектеп басып сағат мәнін орнатыңыз, сағатты 1 сағаттық қадамымен, ал минуттарды орнату үшін “МИНУТТАР/-” сенсорын қолданып 5 минуттық қадамымен орнатыңыз. Әзірлеу уақытты орнату барысында дисплейде таймер жыпылықтайды. Бағдарламаны іске қосу үшін “СТАРТ” сенсорына басып, екі секунд аралығында ұстап тұрыңыз, дисплейдің көміскі жарығы жасыл түсті болады, дисплейде  және  индикациясы пайда болады да мультипісіргіш тағамды белгіленген режимінде әзірлей бастайды. Сондай-ақ, «ЖЫЛЫТУ / БОЛДЫРМАУ» батырмасының индикаторы жанады, бұл бағдарламаның жұмыс уақыты аяқталғаннан кейін, құрылғы автоматты түрде «ЖЫЛЫТУ» режиміне өткенің білдіреді. Сонымен бағдарлама аяқталып, «ЖЫЛЫТУ» режиміне ауысқан кезде автожылыту режимін болдырдытпау үшін «СТАРТ» батырмасына тағы бір рет басыңыз, «ЖЫЛЫТУ / БОЛДЫРМАУ» батырмасының индикаторы сөнеді. Бағдарламаны іске қосқаннан кейін, дисплейде тағам әзірлеу уақытының кері санауы көрінеді.
- Қажетіне қарай әзірлеу барысындағы бағдарламаның жылыту режиміне өтуін «ЖЫЛЫТУ/БОЛДЫРМАУ» сенсоры арқылы үзіп тастауға болады, сонымен дисплейдің көміскі жарығы қызғылт сары түсті болады да құрал күту режиміне ауысады. Мультипісіргіш жұмыс уақыты аяқталғысымен дыбыстық сигнал шығарады, көміскі жарығы қызыл түсті болып өзереді. Құрылғы жылыту режиміне өтеді, егер бұл режим бұрыннан жойылмаған болса. Автоматтық жылыту режимде дисплейде уақыттың тіке есебі басталады, бұл тағам жылыту режимінде қанша уақыт тұрғанын көрсетеді. Автоматтық жылыту режимінде дисплейде уақыттың тіке есебі басталады, бұл тағам жылыту режимінде қанша уақыт тұрғанын көрсетеді.
- Жылыту режимін өшіру үшін «ЖЫЛЫТУ/БОЛДЫРМАУ» сенсорына басып, оны екі секунд аралығында ұстап тұрыңыз, сонымен дисплейдің көміскі жарығы қызғылт сары түсті болады да құрал күту режиміне ауысады. Құралды өшіріңіз.

«Йогурт»



Мультитипісіргіш 0523AD йогурт әзірлеуге арналған құрылғының тамаша алмастырғышы болып табылады. Әзірлеудің арнайы бағдарламалық режиміне қоса, жинаққа тағам әзірлеу мен сақтауға арналған, тағамдық пластиктен жасалған ыңғайлы 6 сыйымдылық қосылған.

“Йогурт” режимі бифидобактериялардың өсуіне қажетті және ашытқы мен сүттен тамаша йогурт алуға қажетті тұрақты температураны (+38 - +40°C) қолдайды.

- Құралды іске қосыңыз, құрал іске қосылған кезде экранның көмескі жарығы жанып, қызғылт сары түсті болады.
- Қажетті қоспалардың барлығын рецептураға сәйкесе, тостаққа салыңыз. «Құралды пайдалану» тарауын басшылыққа алыңыз.
- Бұл режимде әзірлеу кезінде қақпақты жабуға кеңес береміз. Қақпақ дұрыс жабылмағанда нәтижесі талабыңыздан шықпауы мүмкін.
- «МӘЗІР» сенсорына басыңыз, қайталап басумен “ЙОГУРТ” режимін таңдап алыңыз, сонымен, дисплейде таймер мен “ЙОГУРТ” жазбасы жыпылықтайды, сондай-ақ, осы  белгісіне сәйкесінше индикация жанады.
- Жыпылықтап тұрған таймерде уақыттың мәні көрсетіледі, осы режимге бекітілген уақыт режимі бойынша тағамды әзірлеу уақыты – 8 сағат. Әзірлеудің уақыт диапазоны тағам әзірлеудің рецептіне қарай 4 сағаттан бастап 4 сағаттың аралығында өзгеруі мүмкін. “САҒАТ/+” және “МИНУТТАР/-” сенсорларын қолданып, тағамның рецептурасына сәйкесінше әзірлеу уақытты өзгертіңіз: “САҒАТ/+” сенсорына кезектеп басып сағат мәнін орнатыңыз, сағатты 1 сағаттық қадамымен, ал минуттарды орнату үшін “МИНУТТАР/-” сенсорын қолданып 30 минуттық қадамымен орнатыңыз. Әзірлеу уақытты орнату барысында дисплейде таймер жыпылықтайды. Бағдарламаны іске қосу үшін “СТАРТ” сенсорына басып, екі секунд аралығында ұстап тұрыңыз, дисплейдің көміскі жарығы жасыл түсті болады, дисплейде  және  индикациясы пайда болады да мультитипісіргіш тағамды белгіленген режимінде әзірлей бастайды. Бағдарламаны іске қосқаннан кейін, дисплейде тағам әзірлеу уақытының кері санауы көрінеді.
- Қажетіне қарай әзірлеу барысындағы бағдарламаның жылыту режиміне өтуін «ЖЫЛЫТУ/БОЛДЫРМАУ» сенсоры арқылы үзіп тастауға болады, сонымен дисплейдің көміскі жарығы қызғылт сары түсті болады да құрал күту режиміне ауысады. Мультитипісіргіш жұмыс уақыты аяқталғысымен дыбыстық сигнал шығарады, құрылғы күту режиміне ауысады. Құралды өшіріңіз.



«Сұлы жарма»

Бұл бағдарламасы сұлы жармадан ботқаларды әзірлеуге арналған. Арнайы режим пайдалы және жұғымды таңғы асты тезірек әзірлеуге арналған. Ұтымды температуралық режимнің арқасында ботқа күйіп кетпейді және өзінің барлық пайдалы қасиеттерін сақтап қалады.

- Құралды іске қосыңыз, құрал іске қосылған кезде экранның көмескі жарығы жанып, қызғылт сары түсті болады.
- Қажетті қоспалардың барлығын рецептураға сәйкесе, тостаққа салыңыз. «Құралды пайдалану» тарауын басшылыққа алыңыз.
- *Бұл режимде әзірлеу кезінде қақпақты жабуға кеңес береміз. Қақпақ дұрыс жабылмағанда нәтижесі талабыңыздан шықпауы мүмкін.*
- «МӘЗІР» сенсорына басыңыз, қайталап басумен “СҰЛЫ ЖАРМА” режимін таңдап алыңыз, сонымен, дисплейде таймер мен “СҰЛЫ ЖАРМА” жазбасы жыпылықтайды, сондай-ақ, осы  белгісіне сәйкесінше индикация жанады.
- Жыпылықтап тұрған таймерде уақыттың мәні көрсетіледі, осы режимге бекітілген уақыт режимі бойынша тағамды әзірлеу уақыты – 5 минут. Әзірлеудің уақыт диапазоны тағам әзірлеудің рецептіне қарай 5 минуттан бастап 1 сағаттың аралығында өзгеруі мүмкін. “САҒАТ/+” және “МИНУТТАР/-” сенсорларын қолданып, тағамның рецептурасына сәйкесінше әзірлеу уақытты өзгертіңіз: “МИНУТТАР/-”сенсорына кезектеп басып сағаттың мәнін 5 минуттық қадамымен орнатыңыз. Әзірлеу уақытты орнату барысында дисплейде таймер жыпылықтайды. Бағдарламаны іске қосу үшін “СТАРТ” сенсорына басып, екі секунд аралығында ұстап тұрыңыз, дисплейдің көміскі жарығы жасыл түсті болады, дисплейде  және  индикациясы пайда болады да мультипісіргіш тағамды белгіленген режимінде әзірлей бастайды. Сондай-ақ, «ЖЫЛЫТУ / БОЛДЫРМАУ» батырмасының индикаторы жанады, бұл бағдарламаның жұмыс уақыты аяқталғаннан кейін, құрылғы автоматты түрде «ЖЫЛЫТУ» режиміне өткенің білдіреді. Сонымен, бағдарлама аяқталып, «ЖЫЛЫТУ» режиміне ауысқан кезде автожылыту режимін болдырдытпау үшін «СТАРТ» батырмасына тағы бір рет басыңыз, «ЖЫЛЫТУ / БОЛДЫРМАУ» батырмасының индикаторы сөнеді. Бағдарламаны іске қосқаннан кейін, дисплейде тағам әзірлеу уақытының кері санауы көрінеді.
- Қажетіне қарай әзірлеу барысындағы бағдарламаның жылыту режиміне өтуін «ЖЫЛЫТУ/БОЛДЫРМАУ» сенсоры арқылы үзіп тастауға болады, сонымен дисплейдің көміскі жарығы қызғылт сары түсті болады да құрал күту режиміне ауысады. Мультипісіргіш жұмыс уақыты аяқталғысымен дыбыстық сигнал шығарады, көміскі жарығы қызыл түсті болып өзереді. Құрылғы жылыту режиміне өтеді, егер бұл режим бұрыннан жойылмаған болса. Автоматтық жылыту режимде дисплейде уақыттың тіке есебі басталады, бұл тағам жылыту режимінде қанша уақыт тұрғанын көрсетеді. Автоматтық жылыту режимінде дисплейде уақыттың тіке есебі басталады, бұл тағам жылыту режимінде қанша уақыт тұрғанын көрсетеді.
- Жылыту режимін өшіру үшін «ЖЫЛЫТУ/БОЛДЫРМАУ» сенсорына басып, оны екі секунд аралығында ұстап тұрыңыз, сонымен дисплейдің көміскі жарығы қызғылт сары түсті болады да құрал күту режиміне ауысады. Құралды өшіріңіз.

«Нан»



Бұл бағдарламасы нан тағамдарды қыздырып пісіруге арналған.

- Құралды іске қосыңыз, құрал іске қосылған кезде экранның көмескі жарығы жанып, қызғылт сары түсті болады.
- Қажетті қоспалардың барлығын рецептураға сәйкесе, тостаққа салыңыз. «Құралды пайдалану» тарауын басшылыққа алыңыз.
- *Бұл режимде әзірлеу кезінде қақпақты жабуға кеңес береміз. Қақпақ дұрыс жабылмағанда нәтижесі талабыңыздан шықпауы мүмкін.*
- «МӘЗІР» сенсорына басыңыз, қайталап басумен “НАН” режимін таңдап алыңыз, сонымен, дисплейде таймер мен “НАН” жазбасы жыпылықтайды, сондай-ақ, осы  белгісіне сәйкесінше индикация жанады.
- Бұл режимде әзірлеу процесінің екі кезеңі бар. Кезеңінің нөмірі бар индикаторы дисплейдің экранында төменгі сол жағындағы бұрышында орналасқан.
- “САҒАТ/+” және “МИНУТТАР/-” сенсорларын қолданып, әзірлеу кезеңін тандаңыз, содан кейін, «ТЕМПЕРАТУРА/УАҚЫТ» сенсорына басыңыз.
- “САҒАТ/+” және “МИНУТТАР/-” сенсорларын қолданып, тағамды әзірлеуге қажетті уақытты тандаңыз. Бекітілген уақыт режимі бойынша бірінші кезеңіндегі әзірлеу уақыты 2 сағат, әзірлеудің уақыт диапазоны 30 минуттан бастап 2,5 сағаттың аралығында өзгеруі мүмкін, 5 минуттық қадамымен. Бекітілген уақыт режимі бойынша екінші кезеңіндегі әзірлеу уақыты 1 сағат, әзірлеудің уақыт диапазоны 30 минуттан бастап 2 сағаттың аралығында өзгеруі мүмкін, 5 минуттық қадамымен. Әзірлеудің екінші кезеңінде температураны реттеуге мүмкіндік бар.
- Әзірлеуге қажетті уақытты орнатқаннан кейін температураны орнатыңыз, ол үшін «ТЕМПЕРАТУРА/УАҚЫТ» сенсорына басыңыз және “САҒАТ/+” және “МИНУТТАР/-” сенсорларын қолданып, тағамды әзірлеуге қажетті температураны орнатыңыз. Температураның диапазоны 140°C градустан бастап 160°C градусқа дейін өзгеруі мүмкін, 10°C градус қадамымен.
- Әзірлеу уақытты және температураны орнату барысында дисплейде таймер мен температураның индикаторы жыпылықтайды.
- Бағдарламаны іске қосу үшін “Старт” сенсорына басып, екі секунд аралығында ұстап тұрыңыз, дисплейдің көміскі жарығы жасыл түсті болады, дисплейде  және  индикациясы пайда болады да мультипісіргіш тағамды белгіленген режимінде әзірлей бастайды. Сондай-ақ, «ЖЫЛЫТУ / БОЛДЫРМАУ» батырмасының индикаторы жанады, бұл бағдарламаның жұмыс уақыты аяқталғаннан кейін, құрылғы автоматты түрде «ЖЫЛЫТУ» режиміне өткенің білдіреді. Сонымен бағдарлама аяқталып, «ЖЫЛЫТУ» режиміне ауысқан кезде автожылыту режимін болдырдытпау үшін «СТАРТ» батырмасына тағы бір рет басыңыз, «ЖЫЛЫТУ / БОЛДЫРМАУ» батырмасының индикаторы сөнеді.
Бағдарламаны іске қосқаннан кейін, дисплейде тағам әзірлеу уақытының кері санауы көрінеді.
- Қажетіне қарай әзірлеу барысындағы бағдарламаның жылыту режиміне өтуін «ЖЫЛЫТУ/БОЛДЫРМАУ» сенсоры арқылы үзіп тастауға болады, сонымен дисплейдің көміскі жарығы қызғылт сары түсті болады да құрал күту режиміне ауысады. Мультипісіргіш жұмыс уақыты аяқталғысымен дыбыстық сигнал шығарады, көміскі жарығы қызыл түсті болып өзереді. Құрылғы жылыту режиміне өтеді, егер бұл режим бұрыннан жойылмаған болса. Автоматтық жылыту режимде дисплейде уақыттың тіке есебі басталады, бұл тағам жылыту режимінде қанша уақыт тұрғанын көрсетеді. Автоматтық жылыту режимінде дисплейде уақыттың тіке есебі басталады, бұл тағам жылыту режимінде қанша уақыт тұрғанын көрсетеді.

- Жылыту режимін өшіру үшін «ЖЫЛЫТУ/БОЛДЫРМАУ» сенсорына басып, оны екі секунд аралығында ұстап тұрыңыз, сонымен дисплейдің көміскі жарығы қызғылт сары түсті болады да құрал күту режиміне ауысады. Құралды өшіріңіз.

«Cote»

Бұл бағдарламасы cote және басқа да бұқтырылған көкөністерден тағамдарды әзірлеуге арналған.

- Құралды іске қосыңыз, құрал іске қосылған кезде экранның көмескі жарығы жанып, қызғылт сары түсті болады.
- Қажетті қоспалардың барлығын рецептураға сәйкесе, тостаққа салыңыз. «Құралды пайдалану» тарауын басшылыққа алыңыз.
- *Бұл режимде әзірлеу кезінде қақпақты жабуға кеңес береміз. Қақпақ дұрыс жабылмағанда нәтижесі талабыңыздан шықпауы мүмкін.*
- «МӘЗІР» сенсорына басыңыз, қайталап басумен “СОТЕ” режимін таңдап алыңыз, сонымен, дисплейде таймер мен “СОТЕ” жазбасы жыпылықтайды, сондай-ақ, осы  белгісіне сәйкесінше индикация жанады.
- Жыпылықтап тұрған таймерде уақыттың мәні көрсетіледі, осы режимге бекітілген уақыт режимі бойынша тағамды әзірлеу уақыты – 2 сағат. Әзірлеудің уақыт диапазоны тағам әзірлеудің рецептіне қарай 1 сағаттан бастап 8 сағаттың аралығында өзгеруі мүмкін. “САҒАТ/+” және “МИНУТТАР/-” сенсорларын қолданып, тағамның рецептурасына сәйкесінше әзірлеу уақытты өзгертіңіз: “МИНУТТАР/-”сенсорына кезектеп басып сағаттың мәнін 5 минуттық қадамымен орнатыңыз.
- “САҒАТ/+” және “МИНУТТАР/-” сенсорларын қолданып, тағамның рецептурасына сәйкесінше әзірлеу уақытты өзгертіңіз: “САҒАТ/+” сенсорына кезектеп басып сағат мәнін орнатыңыз, сағатты 1 сағаттық қадамымен, ал минуттарды орнату үшін “МИНУТТАР/-” сенсорын қолданып 30 минуттық қадамымен орнатыңыз.
- Әзірлеу уақытты және температураны орнату барысында дисплейде таймер жыпылықтайды.
- Бағдарламаны іске қосу үшін “СТАРТ” сенсорына басып, екі секунд аралығында ұстап тұрыңыз, дисплейдің көміскі жарығы жасыл түсті болады, дисплейде  және  индикациясы пайда болады да мультипісіргіш тағамды белгіленген режимінде әзірлей бастайды. Сондай-ақ, «ЖЫЛЫТУ / БОЛДЫРМАУ» батырмасының индикаторы жанады, бұл бағдарламаның жұмыс уақыты аяқталғаннан кейін, құрылғы автоматты түрде «ЖЫЛЫТУ» режиміне өткенің білдіреді. Сонымен бағдарлама аяқталып, «ЖЫЛЫТУ» режиміне ауысқан кезде автожылыту режимін болдырдытпау үшін «СТАРТ» батырмасына тағы бір рет басыңыз, «ЖЫЛЫТУ / БОЛДЫРМАУ» батырмасының индикаторы сөнеді.



Бағдарламаны іске қосқаннан кейін, дисплейде тағам әзірлеу уақытының кері санауы көрінеді.

Қажетіне қарай әзірлеу барысындағы бағдарламаның жылыту режиміне өтуін «ЖЫЛЫТУ/БОЛДЫРМАУ» сенсоры арқылы үзіп тастауға болады, сонымен дисплейдің көміскі жарығы қызғылт сары түсті болады да құрал күту режиміне ауысады. Мультипісіргіш жұмыс уақыты аяқталғысымен дыбыстық сигнал шығарады, көміскі жарығы қызыл түсті болып өзереді. Құрылғы автоматты түрде жылыту режиміне өтеді, егер бұл режим бұрыннан жойылмаған болса. Автоматтық жылыту режимде дисплейде уақыттың тіке есебі басталады, бұл тағам жылыту режимінде қанша уақыт тұрғанын көрсетеді.

- Жылыту режимін өшіру үшін «ЖЫЛЫТУ/БОЛДЫРМАУ» сенсорына басып, оны екі секунд аралығында ұстап тұрыңыз, сонымен дисплейдің көміскі жарығы қызғылт сары түсті болады да құрал күту режиміне ауысады. Құралды өшіріңіз.



«Бұршақ»

Бұл режимі ұзақ уақыт жылумен өнделетін бұршақтардан қою сорпалар мен гарнирлерді әзірлеуге арналған.

- Құралды іске қосыңыз, құрал іске қосылған кезде экранның көмескі жарығы жанып, қызғылт сары түсті болады.
- Қажетті қоспалардың барлығын рецептураға сәйкесе, тостаққа салыңыз. «Құралды пайдалану» тарауын басшылыққа алыңыз.
- *Бұл режимде әзірлеу кезінде қақпақты жабуға кеңес береміз. Қақпақ дұрыс жабылмағанда нәтижесі талабыңыздан шықпауы мүмкін.*
- «МӘЗІР» сенсорына басыңыз, қайталап басумен “ БҰРШАҚ ” режимін таңдап алыңыз, сонымен, дисплейде таймер мен “ БҰРШАҚ ” жазбасы жыпылықтайды, сондай-ақ, осы  белгісіне сәйкесінше индикация жанады.
- Жыпылықтап тұрған таймерде уақыттың мәні көрсетіледі, осы режимге бекітілген уақыт режимі бойынша тағамды әзірлеу уақыты – 1 сағат. Әзірлеудің уақыт диапазоны тағам әзірлеудің рецептіне қарай 1 сағаттан бастап 4 сағаттың аралығында өзгеруі мүмкін. “САҒАТ/+” және “МИНУТТАР/-” сенсорларын қолданып, тағамның рецептурасына сәйкесінше әзірлеу уақытты өзгертіңіз: “САҒАТ/+” сенсорына кезектеп басып сағат мәнін орнатыңыз, сағатты 1 сағаттық қадамымен, ал минуттарды орнату үшін “МИНУТТАР/-” сенсорын қолданып 10 минуттық қадамымен орнатыңыз.
- Әзірлеу уақытты және температураны орнату барысында дисплейде таймер жыпылықтайды.
- Бағдарламаны іске қосу үшін “СТАРТ” сенсорына басып, екі секунд аралығында ұстап тұрыңыз, дисплейдің көміскі жарығы жасыл түсті болады, дисплейде  және  индикациясы пайда болады да мультипісіргіш тағамды белгіленген режимінде әзірлей бастайды. Сондай-ақ, «ЖЫЛЫТУ / БОЛДЫРМАУ» батырмасының индикаторы жанады, бұл бағдарламаның жұмыс уақыты аяқталғаннан кейін, құрылғы автоматты түрде «ЖЫЛЫТУ» режиміне өткенің білдіреді. Сонымен бағдарлама аяқталып, «ЖЫЛЫТУ» режиміне ауысқан кезде автожылыту режимін болдырдытпау үшін «СТАРТ» батырмасына тағы бір рет басыңыз, «ЖЫЛЫТУ / БОЛДЫРМАУ» батырмасының индикаторы сөнеді. Бағдарламаны іске қосқаннан кейін, дисплейде тағам әзірлеу уақытының кері санауы көрінеді.
- Қажетіне қарай әзірлеу барысындағы бағдарламаның жылыту режиміне өтуін «ЖЫЛЫТУ/БОЛДЫРМАУ» сенсоры арқылы үзіп тастауға болады, сонымен дисплейдің көміскі жарығы қызғылт сары түсті болады да құрал күту режиміне ауысады. Мультипісіргіш жұмыс уақыты аяқталғысымен дыбыстық сигнал шығарады, көміскі жарығы қызыл түсті болып өзереді. Құрылғы автоматты түрде жылыту режиміне өтеді, егер бұл режим бұрыннан жойылмаған болса. Автоматтық жылыту режимде дисплейде уақыттың тіке есебі басталады, бұл тағам жылыту режимінде қанша уақыт тұрғанын көрсетеді.
- Жылыту режимін өшіру үшін «ЖЫЛЫТУ/БОЛДЫРМАУ» сенсорына басып, оны екі секунд аралығында ұстап тұрыңыз, сонымен дисплейдің көміскі жарығы қызғылт сары түсті болады да құрал күту режиміне ауысады. Құралды өшіріңіз.



«Сорпа»

“Сорпа” бағдарламасы сорпалар мен көжелер және басқа тағамдар әзірлеуге арналған.

- Құралды іске қосыңыз, құрал іске қосылған кезде экранның көмескі жарығы жанып, қызғылт сары түсті болады.
- Қажетті қоспалардың барлығын рецептураға сәйкесе, тостаққа салыңыз. «Құралды пайдалану» тарауын басшылыққа алыңыз.
- *Бұл режимде әзірлеу кезінде қақпақты жабуға кеңес береміз. Қақпақ дұрыс жабылмағанда нәтижесі талабыңыздан шықпауы мүмкін.*
- «МӘЗІР» сенсорына басыңыз, қайталап басумен “СОРПА” режимін таңдап алыңыз, сонымен, дисплейде таймер мен “СОРПА” жазбасы жыпылықтайды, сондай-ақ, осы  белгісіне сәйкесінше индикация жанады.
- Жыпылықтап тұрған таймерде уақыттың мәні көрсетіледі, осы режимге бекітілген уақыт режимі бойынша тағамды әзірлеу уақыты – 1 сағат. Әзірлеудің уақыт диапазоны тағам әзірлеудің рецептіне қарай 1 сағаттан бастап 4 сағаттың аралығында өзгеруі мүмкін. “САҒАТ/+” және “МИНУТТАР/-” сенсорларын қолданып, тағамның рецептурасына сәйкесінше әзірлеу уақытты өзгертіңіз: “САҒАТ/+” сенсорына кезектеп басып сағат мәнін орнатыңыз, сағатты 1 сағаттық қадамымен, ал минуттарды орнату үшін “МИНУТТАР/-” сенсорын қолданып 10 минуттық қадамымен орнатыңыз.
- Бағдарламаны іске қосқаннан кейін, дисплейде тағам әзірлеу уақытының кері санауы көрінеді.
- Бағдарламаны іске қосу үшін “СТАРТ” сенсорына басып, екі секунд аралығында ұстап тұрыңыз, дисплейдің көміскі жарығы жасыл түсті болады, дисплейде  және  индикациясы пайда болады да мультипісіргіш тағамды белгіленген режимінде әзірлей бастайды. Сондай-ақ, «ЖЫЛЫТУ / БОЛДЫРМАУ» батырмасының индикаторы жанады, бұл бағдарламаның жұмыс уақыты аяқталғаннан кейін, құрылғы автоматты түрде «ЖЫЛЫТУ» режиміне өткенің білдіреді. Сонымен бағдарлама аяқталып, «ЖЫЛЫТУ» режиміне ауысқан кезде автожылыту режимін болдырдытпау үшін «СТАРТ» батырмасына тағы бір рет басыңыз, «ЖЫЛЫТУ / БОЛДЫРМАУ» батырмасының индикаторы сөнеді.
- Бағдарламаны іске қосқаннан кейін, дисплейде тағам әзірлеу уақытының кері санауы көрінеді.
- Қажетіне қарай әзірлеу барысындағы бағдарламаның жылыту режиміне өтуін «ЖЫЛЫТУ/БОЛДЫРМАУ» сенсоры арқылы үзіп тастауға болады, сонымен дисплейдің көміскі жарығы қызғылт сары түсті болады да құрал күту режиміне ауысады. Мультипісіргіш жұмыс уақыты аяқталғысымен дыбыстық сигнал шығарады, көміскі жарығы қызыл түсті болып өзереді. Құрылғы автоматты түрде жылыту режиміне өтеді, егер бұл режим бұрыннан жойылмаған болса. Автоматтық жылыту режимде дисплейде уақыттың тіке есебі басталады, бұл тағам жылыту режимінде қанша уақыт тұрғанын көрсетеді.
- Жылыту режимін өшіру үшін «ЖЫЛЫТУ/БОЛДЫРМАУ» сенсорына басып, оны екі секунд аралығында ұстап тұрыңыз, сонымен дисплейдің көміскі жарығы қызғылт сары түсті болады да құрал күту режиміне ауысады. Құралды өшіріңіз.



«Жарма»

«Жарма» бағдарламасы жармадан пайдалы гарнирлер әзірлеуге арналған. Ұтымды температуралық параметрлер мен ыдыстың жан-жағынан бірқалыпты қызуы үгітіліп тұрған тамаша гарнир әзірлеуге мүмкіндік береді.

- Құралды іске қосыңыз, құрал іске қосылған кезде экранның көмескі жарығы жанып, қызғылт сары түсті болады.
- Қажетті қоспалардың барлығын рецептураға сәйкесе, тостаққа салыңыз. «Құралды пайдалану» тарауын басшылыққа алыңыз.
- *Бұл режимде әзірлеу кезінде қақпақты жабуға кеңес береміз. Қақпақ дұрыс жабылмағанда нәтижесі талабыңыздан шықпауы мүмкін.*
- «МӘЗІР» сенсорына басыңыз, қайталап басумен “ ЖАРМА ” режимін таңдап алыңыз, сонымен, дисплейде таймер мен “ ЖАРМА ” жазбасы жыпылықтайды, сондай-ақ, осы  белгісіне сәйкесінше индикация жанады.
- Жыпылықтап тұрған таймерде уақыттың мәні көрсетіледі, осы режимге бекітілген уақыт режимі бойынша тағамды әзірлеу уақыты – 40 минут. Әзірлеудің уақыт диапазоны тағам әзірлеудің рецептіне қарай 20 минуттан бастап 1 сағаттың аралығында өзгеруі мүмкін. “САҒАТ/+” және “МИНУТТАР/-” сенсорларын қолданып, тағамның рецептурасына сәйкесінше әзірлеу уақытты өзгертіңіз: “САҒАТ/+” сенсорына кезектеп басып сағат мәнін орнатыңыз, сағатты 1 сағаттық қадамымен, ал минуттарды орнату үшін “МИНУТТАР/-” сенсорын қолданып 5 минуттық қадамымен орнатыңыз.
- Бағдарламаны іске қосқаннан кейін, дисплейде тағам әзірлеу уақытының кері санауы көрінеді.
- Бағдарламаны іске қосу үшін “СТАРТ” сенсорына басып, екі секунд аралығында ұстап тұрыңыз, дисплейдің көміскі жарығы жасыл түсті болады, дисплейде  және  индикациясы пайда болады да мультипісіргіш тағамды белгіленген режимінде әзірлей бастайды. Сондай-ақ, «ЖЫЛЫТУ / БОЛДЫРМАУ» батырмасының индикаторы жанады, бұл бағдарламаның жұмыс уақыты аяқталғаннан кейін, құрылғы автоматты түрде «ЖЫЛЫТУ» режиміне өткенің білдіреді. Сонымен бағдарлама аяқталып, «ЖЫЛЫТУ» режиміне ауысқан кезде автожылыту режимін болдырдытпау үшін «СТАРТ» батырмасына тағы бір рет басыңыз, «ЖЫЛЫТУ / БОЛДЫРМАУ» батырмасының индикаторы сөнеді.
- Бағдарламаны іске қосқаннан кейін, дисплейде тағам әзірлеу уақытының кері санауы көрінеді.
- Қажетіне қарай әзірлеу барысындағы бағдарламаның жылыту режиміне өтуін «ЖЫЛЫТУ/БОЛДЫРМАУ» сенсоры арқылы үзіп тастауға болады, сонымен дисплейдің көміскі жарығы қызғылт сары түсті болады да құрал күту режиміне ауысады. Мультипісіргіш жұмыс уақыты аяқталғысымен дыбыстық сигнал шығарады, көміскі жарығы қызыл түсті болып өзереді. Құрылғы автоматты түрде жылыту режиміне өтеді, егер бұл режим бұрыннан жойылмаған болса. Автоматтық жылыту режимде дисплейде уақыттың тіке есебі басталады, бұл тағам жылыту режимінде қанша уақыт тұрғанын көрсетеді.
- Жылыту режимін өшіру үшін «ЖЫЛЫТУ/БОЛДЫРМАУ» сенсорына басып, оны екі секунд аралығында ұстап тұрыңыз, сонымен дисплейдің көміскі жарығы қызғылт сары түсті болады да құрал күту режиміне ауысады. Құралды өшіріңіз.
- *“Жарма” режимі үшін тағамды негізгі бағдарламадан кейін “Жылыту” режимінде 10-15 минутқа қалдыруға кеңес етіледі.*

«Пицца»



Бұл режимі танымал итальяндық тағам – пиццаны әзірлеуге арналған.

- Құралды іске қосыңыз, құрал іске қосылған кезде экранның көмескі жарығы жанып, қызғылт сары түсті болады.
- Қажетті қоспалардың барлығын рецептураға сәйкесе, тостаққа салыңыз. «Құралды пайдалану» тарауын басшылыққа алыңыз.
- *Бұл режимде әзірлеу кезінде қақпақты жабуға кеңес береміз. Қақпақ дұрыс жабылмағанда нәтижесі талабыңыздан шықпауы мүмкін.*
- «МӘЗІР» сенсорына басыңыз, қайталап басумен “ПИЦЦА” режимін таңдап алыңыз, сонымен, дисплейде таймер мен “ПИЦЦА” жазбасы жыпылықтайды, сондай-ақ, осы  белгісіне сәйкесінше индикация жанады.
- Жыпылықтап тұрған таймерде уақыттың мәні көрсетіледі, осы режимге бекітілген уақыт режимі бойынша тағамды әзірлеу уақыты – 20 минут. Әзірлеудің уақыт диапазоны тағам әзірлеудің рецептіне қарай 20 минуттан бастап 1 сағаттың аралығында өзгеруі мүмкін. “САҒАТ/+” және “МИНУТТАР/-” сенсорларын қолданып, тағамның рецептурасына сәйкесінше әзірлеу уақытты өзгертіңіз: “САҒАТ/+” сенсорына кезектеп басып сағат мәнін орнатыңыз, сағатты 1 сағаттық қадамымен, ал минуттарды орнату үшін “МИНУТТАР/-” сенсорын қолданып 5 минуттық қадамымен орнатыңыз.
- Әзірлеу уақытты және температураны орнату барысында дисплейде таймер жыпылықтайды.
- Бағдарламаны іске қосу үшін “Старт” сенсорына басып, екі секунд аралығында ұстап тұрыңыз, дисплейдің көміскі жарығы жасыл түсті болады, дисплейде  және  индикациясы пайда болады да мультипісіргіш тағамды белгіленген режимінде әзірлей бастайды. Сондай-ақ, «ЖЫЛЫТУ / БОЛДЫРМАУ» батырмасының индикаторы жанады, бұл бағдарламаның жұмыс уақыты аяқталғаннан кейін, құрылғы автоматты түрде «ЖЫЛЫТУ» режиміне өткенің білдіреді. Сонымен бағдарлама аяқталып, «ЖЫЛЫТУ» режиміне ауысқан кезде автожылыту режимін болдырдытпау үшін «СТАРТ» батырмасына тағы бір рет басыңыз, «ЖЫЛЫТУ / БОЛДЫРМАУ» батырмасының индикаторы сөнеді.
- Бағдарламаны іске қосқаннан кейін, дисплейде тағам әзірлеу уақытының кері санауы көрінеді.
- Қажетіне қарай әзірлеу барысындағы бағдарламаның жылыту режиміне өтуін «ЖЫЛЫТУ/БОЛДЫРМАУ» сенсоры арқылы үзіп тастауға болады, сонымен дисплейдің көміскі жарығы қызғылт сары түсті болады да құрал күту режиміне ауысады. Мультипісіргіш жұмыс уақыты аяқталғысымен дыбыстық сигнал шығарады, көміскі жарығы қызыл түсті болып өзереді. Құрылғы автоматты түрде жылыту режиміне өтеді, егер бұл режим бұрыннан жойылмаған болса. Автоматтық жылыту режимде дисплейде уақыттың тіке есебі басталады, бұл тағам жылыту режимінде қанша уақыт тұрғанын көрсетеді.
- Жылыту режимін өшіру үшін «ЖЫЛЫТУ/БОЛДЫРМАУ» сенсорына басып, оны екі секунд аралығында ұстап тұрыңыз, сонымен дисплейдің көміскі жарығы қызғылт сары түсті болады да құрал күту режиміне ауысады. Құралды өшіріңіз.

«Бұқтырып дәмдеу»



«Бұқтырып дәмдеу» бағдарламасы тағамды орыс пешінде пісіру процессіне ұқсатып дайындайды. Тағам ұзақ және жай температураны унемі төмендету арқылы бұқтырылады, сол арқылы тағамның пайдалы қасиетін сақтайды және қайталанбас дәм береді.

Бұл бағдарлама ұзақ температуралық өңдеуді талап ететін өнімдерге арналған.

- Құралды іске қосыңыз, құрал іске қосылған кезде экранның көмескі жарығы жанып, қызғылт сары түсті болады.
- Қажетті қоспалардың барлығын рецептураға сәйкесе, тостаққа салыңыз. «Құралды пайдалану» тарауын басшылыққа алыңыз.
- *Бұл режимде әзірлеу кезінде қақпақты жабуға кеңес береміз. Қақпақ дұрыс жабылмағанда нәтижесі талабыңыздан шықпауы мүмкін.*
- «МӘЗІР» сенсорына басыңыз, қайталап басумен “ БҰҚТЫРЫП ДӘМДЕУ ” режимін таңдап алыңыз, сонымен, дисплейде таймер мен “ БҰҚТЫРЫП ДӘМДЕУ ” жазбасы жыпылықтайды, сондай-ақ, осы  белгісіне сәйкесінше индикация жанады.
- Жыпылықтап тұрған таймерде уақыттың мәні көрсетіледі, осы режимге бекітілген уақыт режимі бойынша тағамды әзірлеу уақыты – 5 сағат. Әзірлеудің уақыт диапазоны тағам әзірлеудің рецептіне қарай 1 сағаттан бастап 8 сағаттың аралығында өзгеруі мүмкін. “САҒАТ/+” және “МИНУТТАР/-” сенсорларын қолданып, тағамның рецептурасына сәйкесінше әзірлеу уақытты өзгертіңіз: “САҒАТ/+” сенсорына кезектеп басып сағат мәнін орнатыңыз, сағатты 1 сағаттық қадамымен, ал минуттарды орнату үшін “МИНУТТАР/-” сенсорын қолданып 10 минуттық қадамымен орнатыңыз.
- Әзірлеу уақытты және температураны орнату барысында дисплейде таймер жыпылықтайды.
- Бағдарламаны іске қосу үшін “СТАРТ” сенсорына басып, екі секунд аралығында ұстап тұрыңыз, дисплейдің көміскі жарығы жасыл түсті болады, дисплейде  және  индикациясы пайда болады да мультипісіргіш тағамды белгіленген режимінде әзірлей бастайды. Сондай-ақ, «ЖЫЛЫТУ / БОЛДЫРМАУ» батырмасының индикаторы жанады, бұл бағдарламаның жұмыс уақыты аяқталғаннан кейін, құрылғы автоматты түрде «ЖЫЛЫТУ» режиміне өткенің білдіреді. Сонымен бағдарлама аяқталып, «ЖЫЛЫТУ» режиміне ауысқан кезде автожылыту режимін болдырдытпау үшін «СТАРТ» батырмасына тағы бір рет басыңыз, «ЖЫЛЫТУ / БОЛДЫРМАУ» батырмасының индикаторы сөнеді.
- Бағдарламаны іске қосқаннан кейін, дисплейде тағам әзірлеу уақытының кері санауы көрінеді. Қажетіне қарай әзірлеу барысындағы бағдарламаның жылыту режиміне өтуін «ЖЫЛЫТУ/БОЛДЫРМАУ» сенсоры арқылы үзіп тастауға болады, сонымен дисплейдің көміскі жарығы қызғылт сары түсті болады да құрал күту режиміне ауысады. Мультипісіргіш жұмыс уақыты аяқталғысымен дыбыстық сигнал шығарады, көміскі жарығы қызыл түсті болып өзереді. Құрылғы автоматты түрде жылыту режиміне өтеді, егер бұл режим бұрыннан жойылмаған болса. Автоматтық жылыту режимде дисплейде уақыттың тіке есебі басталады, бұл тағам жылыту режимінде қанша уақыт тұрғанын көрсетеді.
- Жылыту режимін өшіру үшін «ЖЫЛЫТУ/БОЛДЫРМАУ» сенсорына басып, оны екі секунд аралығында ұстап тұрыңыз, сонымен дисплейдің көміскі жарығы қызғылт сары түсті болады да құрал күту режиміне ауысады. Құралды өшіріңіз.



«Тұшпара/сосискалар»

Бұл режимі тұшпара мен сосискаларды әзірлеуге арналған.

- Құралды іске қосыңыз, құрал іске қосылған кезде экранның көмескі жарығы жанып, қызғылт сары түсті болады.
- Қажетті қоспалардың барлығын рецептураға сәйкесе, тостаққа салыңыз. «Құралды пайдалану» тарауын басшылыққа алыңыз.
- *Бұл режимде әзірлеу кезінде қақпақты жабуға кеңес береміз. Қақпақ дұрыс жабылмағанда нәтижесі талабыңыздан шықпауы мүмкін.*
- «МӘЗІР» сенсорына басыңыз, қайталап басумен “ ТҰШПАРА/СОСИСКАЛАР ” режимін таңдап алыңыз, сонымен, дисплейде таймер мен “ ТҰШПАРА/СОСИСКАЛАР ” жазбасы жыпылықтайды, сондай-ақ, осы  белгісіне сәйкесінше индикация жанады.
- Жыпылықтап тұрған таймерде уақыттың мәні көрсетіледі, осы режимге бекітілген уақыт режимі бойынша тағамды әзірлеу уақыты – 15 минут. Әзірлеудің уақыт диапазоны тағам әзірлеудің рецептіне қарай 8 минуттан бастап 50 минуттық аралығында өзгеруі мүмкін. “САҒАТ/+” және “МИНУТТАР/-” сенсорларын қолданып, тағамның рецептурасына сәйкесінше әзірлеу уақытты өзгертіңіз: “САҒАТ/+” сенсорына кезектеп басып сағат мәнін орнатыңыз, сағатты 1 сағаттық қадамымен, ал минуттарды орнату үшін “МИНУТТАР/-” сенсорын қолданып 1 минуттық қадамымен орнатыңыз.
- Әзірлеу уақытты және температураны орнату барысында дисплейде таймер жыпылықтайды.
- Бағдарламаны іске қосу үшін “СТАРТ” сенсорына басып, екі секунд аралығында ұстап тұрыңыз, дисплейдің көміскі жарығы жасыл түсті болады, дисплейде  және  индикациясы пайда болады да мультипісіргіш тағамды белгіленген режимінде әзірлей бастайды. Сондай-ақ, «ЖЫЛЫТУ / БОЛДЫРМАУ» батырмасының индикаторы жанады, бұл бағдарламаның жұмыс уақыты аяқталғаннан кейін, құрылғы автоматты түрде «ЖЫЛЫТУ» режиміне өткенің білдіреді. Сонымен бағдарлама аяқталып, «ЖЫЛЫТУ» режиміне ауысқан кезде автожылыту режимін болдырдытпау үшін «СТАРТ» батырмасына тағы бір рет басыңыз, «ЖЫЛЫТУ / БОЛДЫРМАУ» батырмасының индикаторы сөнеді.
- Су қайнағаннан кейін , сондай-ақ, дыбыс сигналы естілгеннен соң дисплейде тағам әзірлеу уақытының кері санауы көрінеді. Құралдың қақпағын ашып, тағамның рецептурасына сәйкес өнімдерді салыңыз. Қақпақты жаппаңыз.
- Қажетіне қарай әзірлеу барысындағы бағдарламаның жылыту режиміне өтуін «ЖЫЛЫТУ/БОЛДЫРМАУ» сенсоры арқылы үзіп тастауға болады, сонымен дисплейдің көміскі жарығы қызғылт сары түсті болады да құрал күту режиміне ауысады. Мультипісіргіш жұмыс уақыты аяқталғысымен дыбыстық сигнал шығарады, көміскі жарығы қызыл түсті болып өзереді. Құрылғы автоматты түрде жылыту режиміне өтеді, егер бұл режим бұрыннан жойылмаған болса. Автоматтық жылыту режимде дисплейде уақыттың тіке есебі басталады, бұл тағам жылыту режимінде қанша уақыт тұрғанын көрсетеді.
- Жылыту режимін өшіру үшін «ЖЫЛЫТУ/БОЛДЫРМАУ» сенсорына басып, оны екі секунд аралығында ұстап тұрыңыз, сонымен дисплейдің көміскі жарығы қызғылт сары түсті болады да құрал күту режиміне ауысады. Құралды өшіріңіз.



« Сілікпе»

Бұл режимі сілікпе тағамды әзірлеу үшін арналған.

- Құралды іске қосыңыз, құрал іске қосылған кезде экранның көмескі жарығы жанып, қызғылт сары түсті болады.
- Қажетті қоспалардың барлығын рецептураға сәйкесе, тостаққа салыңыз. «Құралды пайдалану» тарауын басшылыққа алыңыз.
- *Бұл режимде әзірлеу кезінде қақпақты жабуға кеңес береміз. Қақпақ дұрыс жабылмағанда нәтижесі талабыңыздан шықпауы мүмкін.*
- «МӘЗІР» сенсорына басыңыз, қайталап басумен “ СІЛКПЕ ” режимін таңдап
- алыңыз, сонымен, дисплейде таймер мен “ СІЛКПЕ ” жазбасы жыпылықтайды, сондай-ақ, осы  белгісіне сәйкесінше индикация жанады.
- Жыпылықтап тұрған таймерде уақыттың мәні көрсетіледі, осы режимге бекітілген уақыт режимі бойынша тағамды әзірлеу уақыты – 6 сағат. Әзірлеудің уақыт диапазоны тағам әзірлеудің рецептіне қарай 2 сағаттан бастап 8 сағатың аралығында өзгеруі мүмкін. “САҒАТ/+” және “МИНУТТАР/-” сенсорларын қолданып, тағамның рецептурасына сәйкесінше әзірлеу уақытты өзгерттіңіз: “САҒАТ/+” сенсорына кезектеп басып сағат мәнін орнатыңыз, сағатты 1 сағаттық қадамымен, ал минуттарды орнату үшін “МИНУТТАР/-” сенсорын қолданып 1 минуттық қадамымен орнатыңыз.
- Әзірлеу уақытты және температураны орнату барысында дисплейде таймер жыпылықтайды.
- Бағдарламаны іске қосу үшін “Старт” сенсорына басып, екі секунд аралығында ұстап тұрыңыз, дисплейдің көміскі жарығы жасыл түсті болады, дисплейде  және  индикациясы пайда болады да мультипісіргіш тағамды белгіленген режимінде әзірлей бастайды. Сондай-ақ, «ЖЫЛЫТУ / БОЛДЫРМАУ» батырмасының индикаторы жанады, бұл бағдарламаның жұмыс уақыты аяқталғаннан кейін, құрылғы автоматты түрде «ЖЫЛЫТУ» режиміне өткенің білдіреді. Сонымен бағдарлама аяқталып, «ЖЫЛЫТУ» режиміне ауысқан кезде автожылыту режимін болдырдытпау үшін «СТАРТ» батырмасына тағы бір рет басыңыз, «ЖЫЛЫТУ / БОЛДЫРМАУ» батырмасының индикаторы сөнеді.
- Бағдарламаны іске қосқаннан кейін, дисплейде тағам әзірлеу уақытының кері санауы көрінеді.
- Қажетіне қарай әзірлеу барысындағы бағдарламаның жылыту режиміне өтуін «ЖЫЛЫТУ/БОЛДЫРМАУ» сенсоры арқылы үзіп тастауға болады, сонымен дисплейдің көміскі жарығы қызғылт сары түсті болады да құрал күту режиміне ауысады. Мультипісіргіш жұмыс уақыты аяқталғысымен дыбыстық сигнал шығарады, көміскі жарығы қызыл түсті болып өзереді. Құрылғы автоматты түрде жылыту режиміне өтеді, егер бұл режим бұрыннан жойылмаған болса. Автоматтық жылыту режимде дисплейде уақыттың тіке есебі басталады, бұл тағам жылыту режимінде қанша уақыт тұрғанын көрсетеді.
- Жылыту режимін өшіру үшін «ЖЫЛЫТУ/БОЛДЫРМАУ» сенсорына басып, оны екі секунд аралығында ұстап тұрыңыз, сонымен дисплейдің көміскі жарығы қызғылт сары түсті болады да құрал күту режиміне ауысады. Құралды өшіріңіз.



«Буда пісіру»

Мультипісіргіш 0523AD Сіздің ас үйіңіздегі дәстүрлі булап пісіргіштерді алмастыра алады. “Буда пісіру” бағдарламасы өнімдердің дәрумендері мен пайдалы қасиеттерін сақтай отырып, тағамды буда әзірлеуге мүмкіндік береді. Арнайы тұпқойма, тұғырық- буда пісіргіш табақ құрылғының жинағымен бірге жеткізіледі.

- Құралды іске қосыңыз, құрал іске қосылған кезде экранның көмескі жарығы жанып, қызғылт сары түсті болады.
- Тостаққа ішуге жарамды суды құйыңыз.
- Әзірлеу уақытына сәйкесінше ыдысты шамамен 0,4 –ден 1 литр мөлшерде сумен толтырыңыз.
- Тұпқойма, тұғырық- буда пісіргіш табақты тостақтың үстіне орнатыңыз.
- Қажетті қоспалардың барлығын рецептураға сәйкесе, тостаққа салыңыз. «Құралды пайдалану» тарауын басшылыққа алыңыз.
- *Бұл режимде әзірлеу кезінде қақпақты жабуға кеңес береміз. Қақпақ дұрыс жабылмағанда нәтижесі талабыңыздан шықпауы мүмкін.*
- «МӘЗІР» сенсорына басыңыз, қайталап басумен “ БҰДА ПІСІРУ ” режимін таңдап алыңыз, сонымен, дисплейде таймер мен “ БҰДА ПІСІРУ” жазбасы жыпылықтайды, сондай-ақ, осы  белгісіне сәйкесінше индикация жанады.
- Жыпылықтап тұрған таймерде уақыттың мәні көрсетіледі, осы режимге бекітілген уақыт режимі бойынша тағамды әзірлеу уақыты – 5 минут. Әзірлеудің уақыт диапазоны тағам әзірлеудің рецептіне қарай 5 минуттан бастап 1 сағатың аралығында өзгеруі мүмкін. “САҒАТ/+” және “МИНУТТАР/-” сенсорларын қолданып, тағамның рецептурасына сәйкесінше әзірлеу уақытты өзгертіңіз: “МИНУТТАР/-” сенсорына кезектеп басып, сағаттың мәнін 5 минуттық қадамымен орнатыңыз.
- Әзірлеу уақытты және температураны орнату барысында дисплейде таймер жыпылықтайды.
- Бағдарламаны іске қосу үшін “СТАРТ” сенсорына басып, екі секунд аралығында ұстап тұрыңыз, дисплейдің көміскі жарығы жасыл түсті болады, дисплейде  және  индикациясы пайда болады да мультипісіргіш тағамды белгіленген режимінде әзірлей бастайды. Сондай-ақ, «ЖЫЛЫТУ / БОЛДЫРМАУ» батырмасының индикаторы жанады, бұл бағдарламаның жұмыс уақыты аяқталғаннан кейін, құрылғы автоматты түрде «ЖЫЛЫТУ» режиміне өткенің білдіреді. Сонымен бағдарлама аяқталып, «ЖЫЛЫТУ» режиміне ауысқан кезде автожылыту режимін болдырдытпау үшін «СТАРТ» батырмасына тағы бір рет басыңыз, «ЖЫЛЫТУ / БОЛДЫРМАУ» батырмасының индикаторы сөнеді.
- Жылыту аяқталғаннан кейін және су қайнаған соң , дисплейде тағам әзірлеу уақытының кері санауы көрінеді.
- Қажетіне қарай әзірлеу барысындағы бағдарламаның жылыту режиміне өтуін «ЖЫЛЫТУ/БОЛДЫРМАУ» сенсоры арқылы үзіп тастауға болады, сонымен дисплейдің көміскі жарығы қызғылт сары түсті болады да құрал күту режиміне ауысады. Мультипісіргіш жұмыс уақыты аяқталғысымен дыбыстық сигнал шығарады, көміскі жарығы қызыл түсті болып өзереді. Құрылғы автоматты түрде жылыту режиміне өтеді, егер бұл режим бұрыннан жойылмаған болса. Автоматтық жылыту режимде дисплейде уақыттың тіке есебі басталады, бұл тағам жылыту режимінде қанша уақыт тұрғанын көрсетеді.
- Жылыту режимін өшіру үшін «ЖЫЛЫТУ/БОЛДЫРМАУ» сенсорына басып, оны екі секунд аралығында ұстап тұрыңыз, сонымен дисплейдің көміскі жарығы қызғылт сары түсті болады да құрал күту режиміне ауысады. Құралды өшіріңіз.



«Сүтті ботқа»

Бұл бағдарламасы сүт көжселерді және ботқаларды әзірлеуге арналған.

- Құралды іске қосыңыз, құрал іске қосылған кезде экранның көмескі жарығы жанып, қызғылт сары түсті болады.
- Қажетті қоспалардың барлығын рецептураға сәйкесе, тостаққа салыңыз. «Құралды пайдалану» тарауын басшылыққа алыңыз.
- *Бұл режимде әзірлеу кезінде қақпақты жабуға кеңес береміз. Қақпақ дұрыс жабылмағанда нәтижесі талабыңыздан шықпауы мүмкін.*
- «МӘЗІР» сенсорына басыңыз, қайталап басумен “СҮТТІ БОТҚА” режимін таңдап алыңыз, сонымен, дисплейде таймер мен “СҮТТІ БОТҚА” жазбасы жыпылықтайды, сондай-ақ, осы  белгісіне сәйкесінше индикация жанады.
- Жыпылықтап тұрған таймерде уақыттың мәні көрсетіледі, осы режимге бекітілген уақыт режимі бойынша тағамды әзірлеу уақыты – 1 сағат. Әзірлеудің уақыт диапазоны тағам әзірлеудің рецептіне қарай 10 минуттан бастап 1 сағат 30 минуттық аралығында өзгеруі мүмкін. “САҒАТ/+” және “МИНУТТАР/-” сенсорларын қолданып, тағамның рецептурасына сәйкесінше әзірлеу уақытты өзгертіңіз: “САҒАТ/+” сенсорына кезектеп басып сағат мәнін орнатыңыз, сағатты 1 сағаттық қадамымен, ал минуттарды орнату үшін “МИНУТТАР/-” сенсорын қолданып 5 минуттық қадамымен орнатыңыз.
- Әзірлеу уақытты және температураны орнату барысында дисплейде таймер жыпылықтайды.
- Бағдарламаны іске қосу үшін “Старт” сенсорына басып, екі секунд аралығында ұстап тұрыңыз, дисплейдің көміскі жарығы жасыл түсті болады, дисплейде  және  индикациясы пайда болады да мультипісіргіш тағамды белгіленген режимінде әзірлей бастайды. Сондай-ақ, «ЖЫЛЫТУ / БОЛДЫРМАУ» батырмасының индикаторы жанады, бұл бағдарламаның жұмыс уақыты аяқталғаннан кейін, құрылғы автоматты түрде «ЖЫЛЫТУ» режиміне өткенің білдіреді. Сонымен бағдарлама аяқталып, «ЖЫЛЫТУ» режиміне ауысқан кезде автожылыту режимін болдырдытпау үшін «СТАРТ» батырмасына тағы бір рет басыңыз, «ЖЫЛЫТУ / БОЛДЫРМАУ» батырмасының индикаторы сөнеді.
- Бағдарламаны іске қосқаннан кейін, дисплейде тағам әзірлеу уақытының кері санауы көрінеді.
- Қажетіне қарай әзірлеу барысындағы бағдарламаның жылыту режиміне өтуін «ЖЫЛЫТУ/БОЛДЫРМАУ» сенсоры арқылы үзіп тастауға болады, сонымен дисплейдің көміскі жарығы қызғылт сары түсті болады да құрал күту режиміне ауысады. Мультипісіргіш жұмыс уақыты аяқталғысымен дыбыстық сигнал шығарады, көміскі жарығы қызыл түсті болып өзереді. Құрылғы автоматты түрде жылыту режиміне өтеді, егер бұл режим бұрыннан жойылмаған болса. Автоматтық жылыту режимде дисплейде уақыттың тіке есебі басталады, бұл тағам жылыту режимінде қанша уақыт тұрғанын көрсетеді.
- Жылыту режимін өшіру үшін «ЖЫЛЫТУ/БОЛДЫРМАУ» сенсорына басып, оны екі секунд аралығында ұстап тұрыңыз, сонымен дисплейдің көміскі жарығы қызғылт сары түсті болады да құрал күту режиміне ауысады. Құралды өшіріңіз.
- *«Сүтті ботқа» режимі үшін тағамды негізгі бағдарламадан кейін “Жылыту” режимінде 10-20 минутқа қалдыруға кеңес беріледі.*



«Майда қуыру»

“Майда қуыру” бағдарламасы азықтар мен өнімдерді көп көлемде май құйып, осы майға батырып қуыруға арналған (фритюр ретінде).

- Құралды іске қосыңыз, құрал іске қосылған кезде экранның көмескі жарығы жанып, қызғылт сары түсті болады.
- Тостаққа рецептураға сәйкес, май құйыңыз. «Құралды пайдалану» тарауын басшылыққа алыңыз.
- *Бұл режимде әзірлеу кезінде қақпақты жабуға кеңес береміз. Қақпақ дұрыс жабылмағанда нәтижесі талабыңыздан шықпауы мүмкін.*
- «МӘЗІР» сенсорына басыңыз, қайталап басумен “ МАЙДА ҚУЫРУ ” режимін таңдап алыңыз, сонымен, дисплейде таймер мен “ МАЙДА ҚУЫРУ ” жазбасы жыпылықтайды, сондай-ақ, осы  белгісіне сәйкесінше индикация жанады.
- Жыпылықтап тұрған таймерде уақыттың мәні көрсетіледі, осы режимге бекітілген уақыт режимі бойынша тағамды әзірлеу уақыты – 5 минут. Әзірлеудің уақыт диапазоны тағам әзірлеудің рецептіне қарай 3 минуттан бастап 15 минуттық аралығында өзгеруі мүмкін. “САҒАТ/+” және “МИНУТТАР/-” сенсорларын қолданып, тағамның рецептурасына сәйкесінше әзірлеу уақытты өзгертіңіз: “МИНУТТАР/-” сенсорына кезектеп басып сағат мәнін 1 минуттық қадамымен орнатыңыз.
- Әзірлеу уақытты және температураны орнату барысында дисплейде таймер жыпылықтайды.
- Бағдарламаны іске қосу үшін “Старт” сенсорына басып, екі секунд аралығында ұстап тұрыңыз, дисплейдің көміскі жарығы жасыл түсті болады, дисплейде  және  индикациясы пайда болады да мультипісіргіш тағамды белгіленген режимінде әзірлей бастайды. Сондай-ақ, «ЖЫЛЫТУ / БОЛДЫРМАУ» батырмасының индикаторы жанады, бұл бағдарламаның жұмыс уақыты аяқталғаннан кейін, құрылғы автоматты түрде «ЖЫЛЫТУ» режиміне өткенің білдіреді. Сонымен бағдарлама аяқталып, «ЖЫЛЫТУ» режиміне ауысқан кезде автожылыту режимін болдырдытпау үшін «СТАРТ» батырмасына тағы бір рет басыңыз, «ЖЫЛЫТУ / БОЛДЫРМАУ» батырмасының индикаторы сөнеді. Жылыту аяқталған соң дисплейде тағам әзірлеу уақытының кері санауы көрінеді. Азықтар мен өнімдерді қуыру үшін аз мөлшерде майға батырып, салыңыз да дайындық дәрежесін бақылаңыз.
- Қажетіне қарай әзірлеу барысындағы бағдарламаның жылыту режиміне өтуін «ЖЫЛЫТУ/БОЛДЫРМАУ» сенсоры арқылы үзіп тастауға болады, сонымен дисплейдің көміскі жарығы қызғылт сары түсті болады да құрал күту режиміне ауысады. Мультипісіргіш жұмыс уақыты аяқталғысымен дыбыстық сигнал шығарады, көміскі жарығы қызыл түсті болып өзереді. Құрылғы автоматты түрде жылыту режиміне өтеді, егер бұл режим бұрыннан жойылмаған болса. Автоматтық жылыту режимде дисплейде уақыттың тіке есебі басталады, бұл тағам жылыту режимінде қанша уақыт тұрғанын көрсетеді.
- Жылыту режимін өшіру үшін «ЖЫЛЫТУ/БОЛДЫРМАУ» сенсорына басып, оны екі секунд аралығында ұстап тұрыңыз, сонымен дисплейдің көміскі жарығы қызғылт сары түсті болады да құрал күту режиміне ауысады. Құралды өшіріңіз.



«Тұнба»

Бұл бағдарламасы тұнба мен үйде жасалатын шарап әзірлеуге арналған.

- Құралды іске қосыңыз, құрал іске қосылған кезде экранның көмескі жарығы жанып, қызғылт сары түсті болады.
- Қажетті қоспалардың барлығын рецептураға сәйкесе, тостаққа салыңыз. «Құралды пайдалану» тарауын басшылыққа алыңыз.
 - *Бұл режимде әзірлеу кезінде қақпақты жабуға кеңес береміз. Қақпақ дұрыс жабылмағанда нәтижесі талабыңыздан шықпауы мүмкін.*
 - «МӘЗІР» сенсорына басыңыз, қайталап басумен “ ТҰНБА ” режимін таңдап алыңыз, сонымен, дисплейде таймер мен “ ТҰНБА ” жазбасы жыпылықтайды, сондай-ақ, осы  белгісіне сәйкесінше индикация жанады.
 - Жыпылықтап тұрған таймерде уақыттың мәні көрсетіледі, осы режимге бекітілген уақыт режимі бойынша тағамды әзірлеу уақыты – 12 сағат. Әзірлеудің уақыт диапазоны тағам әзірлеудің рецептіне қарай 6 сағаттан бастап 12 сағаттың аралығында өзгеруі мүмкін. “САҒАТ/+” және “МИНУТТАР/-” сенсорларын қолданып, тағамның рецептурасына сәйкесінше әзірлеу уақытты өзгертіңіз: “САҒАТ/+” сенсорына кезектеп басып сағат мәнін 1 сағаттық қадамымен орнатыңыз.
 - Әзірлеу уақытты және температураны орнату барысында дисплейде таймер жыпылықтайды.
 - Бағдарламаны іске қосу үшін “Старт” сенсорына басып, екі секунд аралығында ұстап тұрыңыз, дисплейдің көміскі жарығы жасыл түсті болады, дисплейде  және  индикациясы пайда болады да мультипісіргіш тағамды белгіленген режимінде әзірлей бастайды. Сондай-ақ, «ЖЫЛЫТУ / БОЛДЫРМАУ» батырмасының индикаторы жанады, бұл бағдарламаның жұмыс уақыты аяқталғаннан кейін, құрылғы автоматты түрде «ЖЫЛЫТУ» режиміне өткенің білдіреді. Сонымен бағдарлама аяқталып, «ЖЫЛЫТУ» режиміне ауысқан кезде автожылыту режимін болдырдытпау үшін «СТАРТ» батырмасына тағы бір рет басыңыз, «ЖЫЛЫТУ / БОЛДЫРМАУ» батырмасының индикаторы сөнеді.
 - Бағдарламаны іске қосқаннан кейін, дисплейде тағам әзірлеу уақытының кері санауы көрінеді.
 - Қажетіне қарай әзірлеу барысындағы бағдарламаның жылыту режиміне өтуін «ЖЫЛЫТУ/БОЛДЫРМАУ» сенсоры арқылы үзіп тастауға болады, сонымен дисплейдің көміскі жарығы қызғылт сары түсті болады да құрал күту режиміне ауысады. Мультипісіргіш жұмыс уақыты аяқталғысымен дыбыстық сигнал шығарады, көміскі жарығы қызыл түсті болып өзереді. Құрылғы автоматты түрде жылыту режиміне өтеді, егер бұл режим бұрыннан жойылмаған болса. Автоматтық жылыту режимде дисплейде уақыттың тіке есебі басталады, бұл тағам жылыту режимінде қанша уақыт тұрғанын көрсетеді.
 - Жылыту режимін өшіру үшін «ЖЫЛЫТУ/БОЛДЫРМАУ» сенсорына басып, оны екі секунд аралығында ұстап тұрыңыз, сонымен дисплейдің көміскі жарығы қызғылт сары түсті болады да құрал күту режиміне ауысады. Құралды өшіріңіз.

«Жылыту»

Жылыту бағдарламасы дайын тағамдарды жылытуға арналған.

- Құралды іске қосыңыз, құрал іске қосылған кезде экранның көмескі жарығы жанып, қызғылт сары түсті болады.
- Қажетті қоспалардың барлығын рецептураға сәйкесе, тостаққа салыңыз. «Құралды пайдалану» тарауын басшылыққа алыңыз.
- *Бұл режимде әзірлеу кезінде қақпақты жабуға кеңес береміз. Қақпақ дұрыс жабылмағанда нәтижесі талабыңыздан шықпауы мүмкін.*
- «МӘЗІР» сенсорына басыңыз, қайталап басумен “ ЖЫЛЫТУ ” режимін таңдап алыңыз, сонымен, дисплейде таймер мен “ ЖЫЛЫТУ” жазбасы жыпылықтайды, сондай-ақ, осы  белгісіне сәйкесінше индикация жанады.
- Жыпылықтап тұрған таймерде уақыттың мәні көрсетіледі, осы режимге бекітілген уақыт режимі бойынша тағамды әзірлеу уақыты – 20 минут. Әзірлеудің уақыт диапазоны тағам әзірлеудің рецептіне қарай 10 минуттан бастап 1 сағаттың аралығында өзгеруі мүмкін. “САҒАТ/+” және “МИНУТТАР/-” сенсорларын қолданып, тағамның рецептурасына сәйкесінше әзірлеу уақытты өзгертіңіз: “МИНУТТАР/-” сенсорына кезектеп басып сағат мәнін 5 минуттық қадамымен орнатыңыз.
- Әзірлеу уақытты және температураны орнату барысында дисплейде таймер жыпылықтайды.
- Бағдарламаны іске қосу үшін “СТАРТ” сенсорына басып, екі секунд аралығында ұстап тұрыңыз, дисплейдің көміскі жарығы жасыл түсті болады, дисплейде  және  индикациясы пайда болады да мультипісіргіш тағамды белгіленген режимінде әзірлей бастайды. Сондай-ақ, «ЖЫЛЫТУ / БОЛДЫРМАУ» батырмасының индикаторы жанады, бұл бағдарламаның жұмыс уақыты аяқталғаннан кейін, құрылғы автоматты түрде «ЖЫЛЫТУ» режиміне өткенің білдіреді. Сонымен бағдарлама аяқталып, «ЖЫЛЫТУ» режиміне ауысқан кезде автожылыту режимін болдырдытпау үшін «СТАРТ» батырмасына тағы бір рет басыңыз, «ЖЫЛЫТУ / БОЛДЫРМАУ» батырмасының индикаторы сөнеді.
- Бағдарламаны іске қосқаннан кейін, дисплейде тағам әзірлеу уақытының кері санауы көрінеді.
- Қажетіне қарай әзірлеу барысындағы бағдарламаның жылыту режиміне өтуін «ЖЫЛЫТУ/БОЛДЫРМАУ» сенсоры арқылы үзіп тастауға болады, сонымен дисплейдің көміскі жарығы қызғылт сары түсті болады да құрал күту режиміне ауысады. Мультипісіргіш жұмыс уақыты аяқталғысымен дыбыстық сигнал шығарады, көміскі жарығы қызыл түсті болып өзереді. Құрылғы автоматты түрде жылыту режиміне өтеді, егер бұл режим бұрыннан жойылмаған болса. Автоматтық жылыту режимде дисплейде уақыттың тіке есебі басталады, бұл тағам жылыту режимінде қанша уақыт тұрғанын көрсетеді.
- Жылыту режимін өшіру үшін «ЖЫЛЫТУ/БОЛДЫРМАУ» сенсорына басып, оны екі секунд аралығында ұстап тұрыңыз, сонымен дисплейдің көміскі жарығы қызғылт сары түсті болады да құрал күту режиміне ауысады. Құралды өшіріңіз.

PMC 0523AD Мультипісіргіште тағамды әзірлеу үшін рецептілері туралы Сіз www.polar.ru сайтындағы «Мультипісіргіш құрылғыларда тағамды әзірлеу үшін рецептілері» тарауында таба аласыз.

Краткая таблица режимов приготовления

Әзірлеу режимі	Әзірлеу уақыты мен температурасы	«Кейінге қалдырылған старт» функциясын қолдану мүмкіндігі	Қақпақтың орналасуы бойынша кеңестер
Мультиаспаз	Бекітілген уақыт режимі бойынша: 5 минут. Уақытты реттеу: 5 минуттан бастап 16 сағатқа дейін, 5 минут қадамымен Температураны реттеу: 40°C градустан бастап -160°C градусқа дейін, 5°C қадамымен.	Иә	Ашық немесе жабық, тағамына қарай
Қыздырып пісіру	Бекітілген уақыт режимі бойынша: 30 минут. Уақытты реттеу: 10 минуттан бастап 2,5 сағатқа дейін, 5 минут қадамымен.	Иә	Жабық
Пісірмелер	Бекітілген уақыт режимі бойынша: 1 сағат. Уақытты реттеу: 30 минуттан бастап 3,5 сағатқа дейін, 10 минут қадамымен. Температураны реттеу: 130°C.	Иә	Жабық
Бұқтыру	Бекітілген уақыт режимі бойынша: 2 сағат. Уақытты реттеу: 30 минуттан бастап 8 сағатқа дейін, 30 минут қадамымен. Әзірлеу температурасы: 93°C.	Иә	Жабық
Палау	Бекітілген уақыт режимі бойынша: 1 сағат. Уақытты реттеу: 20 минуттан бастап 2 сағатқа дейін, 5 минут қадамымен. Әзірлеу температурасы: 120°C градустан бастап -125°C градусқа дейін.	Иә	Жабық
Паста	Бекітілген уақыт режимі бойынша: 8 минут. Уақытты реттеу: 8 минуттан бастап 20 минутқа дейін, 1 минут қадамымен. Әзірлеу температурасы: 105°C градустан бастап -115°C градусқа дейін .	Иә	Су қайнағанға дейін жабық, содан кейін ашық күйде болу тиіс.
Қуыру (t)	Бекітілген уақыт режимі бойынша: 30 минут. Уақытты реттеу: 10 минуттан бастап 1 сағатқа дейін, 5 минут қадамымен. Әзірлеу температурасы: 100°C градустан бастап -160°C градусқа дейін, 5°C градус қадамымен.	Иә	Ашық
Қайнатпа	Бекітілген уақыт режимі бойынша: 1 сағат. Уақытты реттеу: 30 минуттан бастап 4 сағатқа дейін, 5 минут қадамымен.	Иә	Жабық

	Өзірлеу температурасы: 102°C.		
Йогурт	Бекітілген уақыт режимі бойынша: 8 сағат. Уақытты реттеу: 4 сағаттан бастап 12 сағатқа дейін, 30 минут қадамымен. Өзірлеу температурасы: 38°C градустан бастап 42°C градусқа дейін.	Иә	Жабық
Сұлы жарма	Бекітілген уақыт режимі бойынша: 5 минут. Уақытты реттеу: 5 минуттан бастап 1 сағатқа дейін, 5 минут қадамымен. Өзірлеу температурасы: 96°C .	Иә	Жабық
Нан	Бекітілген уақыт режимі бойынша: 3 сағат (1 кезеңінде – 2сағат, 2 кезеңінде – 1 сағат). Уақытты реттеу: 1 кезеңінде – 30 минуттан бастап 2,5 сағатқа дейін, 2 кезеңінде –30 минуттан бастап 2сағатқа дейін, 5 минут қадамымен. Өзірлеу температурасын реттеу 2 кезеңінде: 140°C градустан бастап - 160°C-қа дейін, 5°C қадамымен.	Иә	Жабық
Соте	Бекітілген уақыт режимі бойынша: 3 сағат. Уақытты реттеу: 1 сағаттан бастап 8 сағатқа дейін, 30 минут қадамымен. Өзірлеу температурасы: 90°C .	Иә	Жабық
Бұршак	Бекітілген уақыт режимі бойынша: 1 сағат. Уақытты реттеу: 1 сағаттан бастап 4 сағатқа дейін, 10 минут қадамымен. Өзірлеу температурасы: 93°C .	Иә	Жабық
Сорпа	Бекітілген уақыт режимі бойынша: 1 сағат. Уақытты реттеу: 1 сағаттан бастап 4 сағатқа дейін, 10 минут қадамымен. Өзірлеу температурасы: 97°C .	Иә	Жабық
Жарма	Бекітілген уақыт режимі бойынша: 40 минут. Уақытты реттеу: 20 минуттан бастап 2 сағатқа дейін, 5 минут қадамымен. Өзірлеу температурасы: 115°C .	Иә	Жабық
Пицца	Бекітілген уақыт режимі бойынша: 20 минут. Уақытты реттеу: 20 минуттан бастап 1 сағатқа дейін, 5 минут қадамымен. Өзірлеу температурасы: 120°C - 160°C .	Иә	Жабық
Бұқтырып дәмдеу	Бекітілген уақыт режимі бойынша: 5 сағат. Уақытты реттеу: 1 сағаттан бастап 8 сағатқа дейін, 10 минут қадамымен. Өзірлеу температурасы: 1 сағаттың	Иә	Жабық

	ішінде 45°C, 2 сағаттың ішінде 65°C, 3 сағаттың ішінде - 85°C, 4 сағаттың ішінде - 95°C .		
Тұшпара / Сосискалар	Бекітілген уақыт режимі бойынша: 15 минут. Уақытты реттеу: 8 минуттан бастап 50 минутқа дейін, 1 минут қадамымен. Өзірлеу температурасы: 125°C .	Иә	Жабық
Сілікпе	Бекітілген уақыт режимі бойынша: 6 сағат. Уақытты реттеу: 2 сағаттан бастап 8 сағатқа дейін, 1 сағат қадамымен. Өзірлеу температурасы: 93°C .	Иә	Жабық
Буда пісіру	Бекітілген уақыт режимі бойынша: 5 минут . Уақытты реттеу: 5 минуттан бастап 1 сағатқа дейін, 1 минут қадамымен. Өзірлеу температурасы: 115°C градустан бастап - 120°C градусқа дейін.	Иә	Жабық
Сүтті ботқа	Бекітілген уақыт режимі бойынша: 1 сағат . Уақытты реттеу: 10 минуттан бастап 1,5 сағатқа дейін, 5 минут қадамымен. Өзірлеу температурасы: 95°C.	Иә	Жабық
Майда қуыру	Бекітілген уақыт режимі бойынша: 5 минут. Уақытты реттеу: 3 минуттан бастап 15 минутқа дейін, 1 минут қадамымен. Өзірлеу температурасы: 150°C тан бастап 170°C градусқа дейін.	Иә	Жабық
Тұнба	Бекітілген уақыт режимі бойынша: 12 сағат. Уақытты реттеу: 6 сағаттан бастап 12 сағатқа дейін, 1 сағат қадамымен. Өзірлеу температурасы: 55°C.	Иә	Жабық
Жылыту	Бекітілген уақыт режимі бойынша: 20 минут. Уақытты реттеу: 10 минуттан бастап 1 сағатқа дейін, 5 минут қадамымен. Өзірлеу температурасы: 115°C.	Иә	Жабық

“Кейінге қалдырылған старт” функциясы

«Кейінге қалдырылған старт» функциясы тағамды қажет уақытына әзірлеуге мүмкіндік береді. Алайда, тағамның қоспаларында тез бұзылатын өнімдер болса, стартты ұзақ уақытқа созып алмаңыз.

- “Кейінге қалдырылған старт” функциясы барлық бағдармалары үшін қолданылады.
- Режимді активтеу үшін «МӘЗІР» сенсорын қолданып әзірлеу бағдарламаны таңдап, сол бағдарламаның параметрлерін таңдаңыз, содан кейін «КЕЙІНГЕ ҚАЛДЫРЫЛҒАН СТАРТ» сенсорына басыңыз, сонымен сәйкесінше жасыл индикаторы жанады.
- «САҒАТ/+» және «МИНУТТАР/-» батырмаларын қолданып, тағамның әзірлеу қай уақытта дайын болатынын таңдап өзіңіз қалаған уақытты орнатыңыз.
- «СТАРТ» батырмасын басыңыз.

Құралды тазарту және күту

- Тағам әзірлеп болғаннан кейін әрдайым мультипісіргішті тағамның қалдықтарын алып, тастаңыз да ластанудан тазартыңыз.
- Мультипісіргіштің ішкі қақпағының конструкциясы алынбалы. Әрдайым, тағам әзірлеп болғаннан кейін алынбалы қақпақты губканы пайдалана отырып, бейтарап сабынды суда жууға кеңес етіледі.

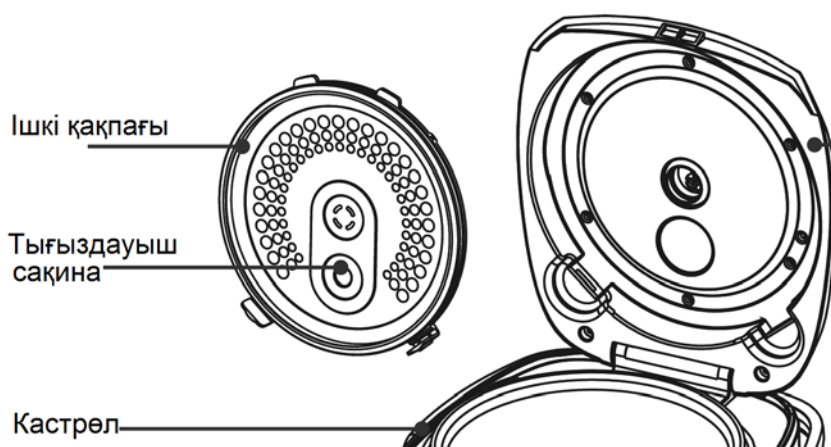

- Мультипісіргіштің ластанған жерін тазарту үшін метал сымы бар қылшақтарды және еріткіштерді қолданбаңыз.
- Егер тағамның қалдығы кастрюльге жабысып қалса, жуардың алдында суға матырып қойыңыз. Ішкі ыдысты сүртіңіз.
- Сыртқы қабатын суға батырмаңыз. Сыртқы қабаты тазарту үшін ылғал жұмсақ губканы немесе шүберекті пайдаланыңыз.
- Керамикалық жабыны бар ішкі ыдысын және тұғырық- бұда пісіргішті ыдысын жуатын машинада жууға болады. Ыдыс жуатын машинада жуған кезде, ішкі кастрюльдің ыдыс жуатын машинаның құрамдас бөлшектеріне зақымданбауын қадағалаңыз.

Мультитипісіргіштің ішкі ыдысын пайдалану кезіндегі сақтық шаралары

- Араластыру үшін тек қана ағаш қасықты немесе құралмен жинақта болатын арнайы пластмасса қасықты пайдаланыңыз.
- Кастрюлге сіркесу құймаңыз, бұл жабынды бүлдіруі мүмкін.
- Біраз уақыт өткеннен кейін кастрюлдің сумен және жуғыш заттармен жанасуына байланысты, түсі өзгеруі мүмкін. Бұл қалыпты құбылыс және мультитипісіргішті еш алаңдамай әрі қарай пайдалана беруге болады.
- Тазарту үшін абразивті заттарды ҚОЛДАНБАҢЫЗ.

Назар аударыңыз:

Пайдалану мерзімі аяқталғаннан кейін электр құралын әдеттегі тұрмыстық қалдықтармен бірге лақтырмай, жоятын ресми пунктке өткізіңіз. Сөйтіп, Сіз қоршаған ортаны сақтауға көмектесесіз.

Егер қиындық туындаса.

Қиындық	Себебі	Жою тәсілі
Жұмыс индикаторы жанбайды, қыздыратын элемент жұмыс істемейді.	1. Электр қоректендіргішінде ақау бар. 2. Электр тақтасы немесе контактілерде ақау бар.	Құралдың желіге қосылғанын тексеріңіз. Көмек үшін авторланған қызмет көрсетуорталығына барыңыз.
Индикатор жанады, қыздыратын элемент жұмыс істемейді.	Электр тақтасы немесе жалғасу контактілерде ақау бар.	Көмек үшін авторланған қызмет көрсетуорталығына барыңыз.
Тағам тым ұзақ әзірленуде.	1. Желіден қоректендіру жоқ .	Құралдың желіге қосылғанын тексеріңіз.
	2. Қыздыратын элементтің ақауы бар.	Көмек үшін авторланған қызмет көрсетуорталығына барыңыз.
	3. Мультитипісіргіштің ішкі ыдысы қисық орнатылған.	Ішкі ыдысты тексеріңіз, оның дұрыс орнатылғанына көз жеткізіңіз.
	4. Қыздыратын пластина мен кастрөлдің арасында бөгде зат бар.	Бөгде затты алып тастаңыз .
Дисплейде қателер коды көрінеді. E1, E2, E3, E4	Электрмен қоректендіру тақтасымен қиындық .	Көмек үшін авторланған қызмет көрсетуорталығына барыңыз.

Техникалық сипаттамасы

PMС 0523AD – Polaris сауда белгісінің тұрмыстық электрлік мультипісіргіші

Кернеуі: 220 – 240 В

Жиілігі: ~50 Гц

Қуаттылығы: 860 Вт

Ыдыстың жалпы көлемі: 5 л

Ескертпе: Өзгерістер мен жетілдіруді енгізудің ұдайы үрдісінің орын алуынан, нұсқаулық пен бұйымның арасында қандай да бір айырмашылық байқалуы мүмкін. Өндіруші, тұтынушының бұған назар аударатынына үлкен үміт артады.

Сертификаттау туралы ақпарат

Құрал РФ нормативті құжаттарына сәйкестікке сертификатталған.

Сәйкестік Сертификаты № TC RU C-US.AJ16.B.00334 Серия нөмірі RU № 0067355

Қолданылу мерзімі бер 17.12.2013 дейін 16.12.2018.

Берілген: Өнімді сертификаттау органы общества с ограниченной ответственностью “Гарант Плюс”

Адрес: 121170, г. Москва, Кутузовский пр-кт, д. 36, стр. 3



Бұйымның есептік жарамдылық мерзімі:

- 3 жыл.

Кепілдік мерзімі: сатып алған күннен бастап

- 1 жыл.

Ішкі тостаққа (кастрөлге) берілетін кепілдік мерзімі: сатып алған күннен бастап

- 6 ай.

Өндірілген айы мен жылы туралы ақпаратты құралдың сыртында көрсетілген.

Өндіруші:

TEXTON CORPORATION LLC - «ТЕКСТОН КОРПОРЕЙШН» ЖШҚ

1313 N. Market Street, Suite 5100, Wilmington, State of Delaware 19801, United States of America

1313 Н. Маркет Стрит, 5100 бөлмежай, Уилмингтон қ., штат Делавэр, 19801, Америка Құрама

Штаттары

КЕПІЛДІК МІНДЕТТЕМЕ

Бұйым: Тұрмыстық электрлік мультипсіргіш

Моделі: PMC 0523AD

Бұл кепілдік әрекеттегі заңдылықпен бекітілген тұтынушының құқығына қосымша ретінде өндірушімен берілген, және тұтынушының құқығын еш шектемейді.

Бұл кепілдік бұйымды сатып алған күннен 12 ай бойына әрекетте болады, және материалдар мен жұмыс істеуіне байланысты ақаулар табылған жағдайда кепілдік қызмет көрсетуді білдіреді. Бұл жағдайда тұтынушы басқасын қоса алғанда, бұйымды тегін жөндеуге құқықты. Бұл кепілдік келесі шарттарды сақтағанда, жарамды:

1. Кепілдік міндеттеме «TEXTON CORPORATION LLC» компаниясы шығаратын барлық үлгілерге, кепілдік қызмет көрсетілетін елдердің барлығында жарамды (сатып алған жеріне қарамастан).
2. Бұйым тек қана тұрмыстық қажеттіліктерге пайдалану үшін сатып алынуы тиіс. Бұйым пайдалану бойынша нұсқаулыққа, қауіпсіздік бойынша ережелер мен талаптарды сақтай отырып, пайдаланылуы тиіс.
3. Өндірушінің міндеттемесін осы кепілдік бойынша сатушылар – өндірушінің уәкілетті дилерлері және ресми қызмет көрсететін (қызмет көрсету) орталықтар орындайды. Бұл кепілдік өндіруші құзырлық бермеген сатушылардан сатып алынған бұйымдарға таралмайды, олар тұтынушы алдында заңға сәйкес, өздігінен жауап береді.
4. Бұл кепілдік келесі жәйттердің нәтижесінде пайда болған ақауларды жөндеуге таралмайды:
 - Химиялық, механикалық немесе өзге де әсер етулер, бөгде заттардың бұйымның ішіне түсіп кетуі;
 - Бұйымды тікелей мақсаты бойынша емес, дұрыс пайдаланбағанда, жинаққа кірмейтін, қосымша аксессуарларды пайдаланғанда, сондай-ақ, бұйымды техника қауіпсіздігі ережелері мен талаптарын бұза отырып, орнатқанда және пайдаланғанда;
 - Жарамдылық мерзімі шектеулі әрлеу бөлшектері, шам, батареялар, қорғаныс экрандары, коқыс жинақтауыштар, белдіктер, қылшақтар тозғанда;
 - Авторланған қызмет көрсету орталықтар болып табылмайтын*, тұлғалар немесе фирмалар өндірген бұйымдардың жөндеуі;
5. Осы талонның түпнұсқасымен, сатушы берген тауарлы чектің түпнұсқасымен және ақау табылған бұйыммен бірге көрсеткенде ғана жарамды болмақ.
6. Бұл кепілдік тек қана жеке тұрмыстық қажеттілік үшін пайдаланылатын бұйымдарға ғана жарамды, және коммерциялық, өнеркәсіптік немесе кәсіби мақсатта қолданылатын бұйымдарға таралмайды.

POLARIS бұйымдарына кепілдік қызмет көрсету мәселелері бойынша Өзіңіздің жергілікті POLARIS ресми сатушыңызға хабарласыңыз.

* Авторланған қызмет көрсету орталықтардың мекен-жайлары Компания сайтында: www.polar.ru